

ใบประมาณราคาจ้างเหมาทำการก่อสร้าง

แบบ ปร. 4 แผ่นที่ 1/2

รายการประมาณราคาก่อสร้าง งานฝังท่อระบายน้ำ คสล สายชอยลูงเปราะ หมู่ 4 ขนาด 0.40 ม. ระยะทาง 170 เมตร

สถานที่ก่อสร้าง หมู่ที่ 4 ตำบลคลองใหม่

ผ่านประมาณราคา กองช่าง อบต.คลองใหม่

ประมาณราคาโดย นายนเรศ นามวงศ์อภิชาติ

ประมาณราคาเมื่อวันที่ 22 เดือน มีนาคม พ.ศ. 2560

ลำดับ ที่	รายการ	ปริมาณ		ค่าวัสดุตั้งของ		ค่าแรงงาน		รวมค่าวัสดุ และค่าแรงงาน	หมายเหตุ
		จำนวน	หน่วย	ราคา/หน่วย	จำนวนเงิน	ราคา/หน่วย	จำนวนเงิน		
	งานฝังท่อระบายน้ำพร้อมบ่อพัก งานบ่อพัก								
1	ดินขุด	42.12	ลบ.ม.	-	-	125.00	5,265.00	5,265.00	
2	ทรายหยาบรองพื้น	3.08	ลบ.ม.	420.00	1,293.60	99.00	304.92	1,598.52	
3	คอนกรีตหยาบ	1.54	ลบ.ม.	1,900.00	2,926.00	398.00	612.92	3,538.92	
4	คอนกรีตโครงสร้าง	5.71	ลบ.ม.	2,121.00	12,110.91	436.00	2,489.56	14,600.47	
5	งานไม้แบบ	96.50	ตร.ม.	-	-	133.00	12,834.50	12,834.50	
	- ไม้แบบ	28.00	ลบ.ฟ.	400.00	11,200.00	-	-	11,200.00	
	- ไม้เคร่าและไม้ค้ำยัน	5.00	ลบ.ฟ.	450.00	2,250.00	-	-	2,250.00	
	- ตะปู	10.00	กก.	60.00	600.00	-	-	600.00	
6	งานเหล็กเสริมคอนกรีต	614.00	กก.	-	-	3.30	2,026.20	2,026.20	
7	บ่อพัก (จำนวน 17 บ่อ)								
	- เหล็กแกน DB 12	468.00	กก.	17.75	8,307.00	-	-	8,307.00	
	- เหล็กปลอก RB 9	142.00	กก.	20.99	2,980.58	-	-	2,980.58	
8	ฝาบ่อพัก								
	- เหล็กเสริมตามยาว RB 9	24.00	กก.	20.99	503.76	-	-	503.76	
	- เหล็กเสริมตามขวาง RB 9	24.00	กก.	20.99	503.76	-	-	503.76	
	ยอดยกไป							66,208.71	

(นายนเรศ นามวงศ์อภิชาติ)

นายช่างโยธา

พ. นกวัฒน์
(นายพลเทพ ศรีสัมพันธ์)

นิติกร

(นายเกรียงศักดิ์ ทำสวน)

ผู้อำนวยการกองช่าง

(นายธีรารัง พงษ์จันทร์เสถียร)

ปลัดองค์การบริหารส่วนตำบลคลองใหม่

(นายเอนก น้อยพิทักษ์)

นายกองค์การบริหารส่วนตำบลคลองใหม่

ลำดับ ที่	รายการ	ปริมาณ		ค่าวัสดุตั้งของ		ค่าแรงงาน		รวมค่าวัสดุ และค่าแรงงาน	หมายเหตุ
		จำนวน	หน่วย	ราคา/หน่วย	จำนวนเงิน	ราคา/หน่วย	จำนวนเงิน		
	ยอดยกมา							66,208.71	
9	ลวดผูกเหล็ก	10.00	กก.	50.00	500.00	-	-	500.00	
10	เหล็กฉาก 50 × 50 × 4 มม.	102.00	ม.	57.00	5,814.00	8.50	867.00	6,681.00	
11	ท่อเหล็กอานสังกะสี ขนาด Ø 2 "	8.00	ม.	152.00	1,216.00	8.50	68.00	1,284.00	
	<u>งานท่อระบายน้ำ</u>								
12	ดินซูด	166.00	ลบ.ม.	-	-	125.00	20,750.00	20,750.00	
13	ทรายหยาบรองพื้น	17.14	ลบ.ม.	420.00	7,198.80	99.00	1,696.86	8,895.66	
14	คอนกรีตหยาบ	8.57	ลบ.ม.	1,900.00	16,283.00	398.00	3,410.86	19,693.86	
15	ท่อระบายน้ำ คสล. ขนาด 0.40 ม. มอกชั้น 3	153.00	ท่อน	485.00	74,205.00	145.00	22,185.00	96,390.00	
16	ปูนซีเมนต์ (ยาแนว)	3.00	ถุง	110.00	330.00	-	-	330.00	
17	ทรายหยาบ (ยาแนว)	3.00	ลบ.ม.	420.00	1,260.00	-	-	1,260.00	
	รวมเป็นเงิน							221,993.23	

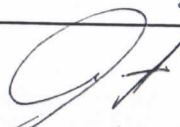
(นายเนตรี นามวงศ์อภิชาติ)
นายช่างโยธา

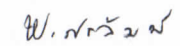
(นายพลเทพ ศรีลัมพ์)
นิติกร

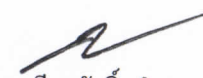
(นายเกรียงศักดิ์ ทำสวน)
ผู้อำนวยการกองช่าง

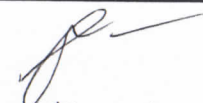
(นายธีรารัง พงศ์จันทร์เสถียร)
ปลัดองค์การบริหารส่วนตำบลคลองใหม่

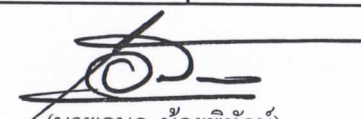

(นายแอนก น้อยพิทักษ์)
นายกองค์การบริหารส่วนตำบลคลองใหม่



โครงการก่อสร้างฝั้งที่ระบายน้ำ คสล. หมู่ 4

สาย ซอยลุงเปราะ หมู่ที่ 4

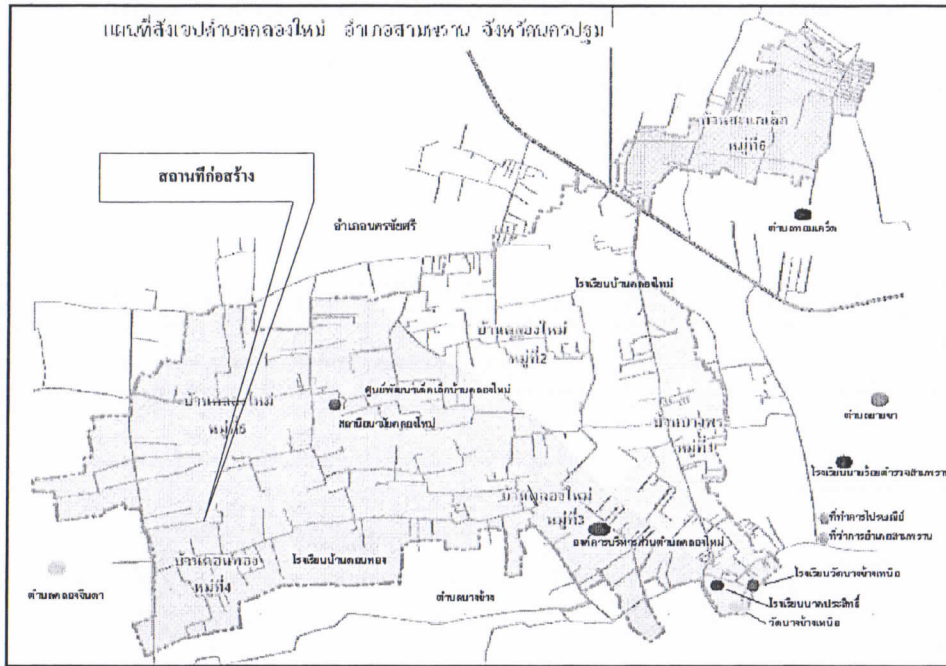
ตำบลคลองใหม่ อำเภอสามพราน จังหวัดนครปฐม



แผนที่ที่ตั้งโครงการก่อสร้างฝั้งท่อระบายน้ำ คสล. สายชอยดุงเปราะ หมู่ที่ 4 ตำบลคลองใหม่
 ฝั้งท่อระบายน้ำ คสล. ขนาด Ø 0.40 เมตร พร้อมบ่อพักระยะ ทางรวม 170 เมตร

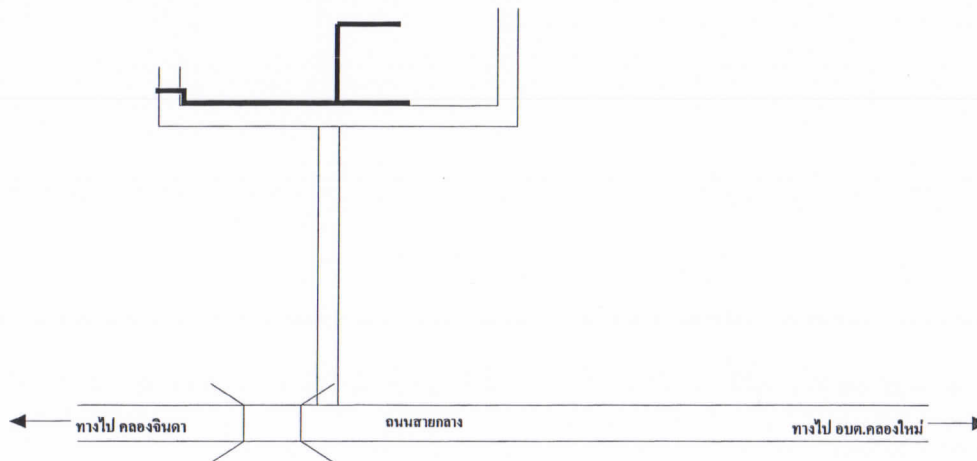

แนววางท่อระบายน้ำ



กองช่าง
 องค์การบริหารส่วนตำบลคลองใหม่

แบบ
 จนน คสล.
 พร้อมฝั้งท่อระบายน้ำ คสล.

ผู้เขียน

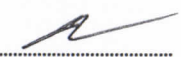
 (นายนเรศ นามวงศ์อภิชาติ)
 นายช่างโยธา

ผู้ตรวจ

 (นายเกรียงศักดิ์ ทำสวน)
 ผู้อำนวยการกองช่าง

ผู้เห็นชอบ

 (นายธำรง พงศ์จันทร์เสถียร)
 ปลัดองค์การบริหารส่วนตำบลคลองใหม่

ผู้อนุมัติ

 (นายเอก น้อยพิทักษ์)
 นายกองค์การบริหารส่วนตำบลคลองใหม่

แบบเลขที่

แผ่นที่



กองช่าง
องค์การบริหารส่วนตำบลคลองใหม่

แบบ
ท่อระบายน้ำ คสล.
ขนาด Ø 0.40 เมตร

ผู้เขียน

(นายเรต นามวงศ์ชาติ)
นายช่างโยธา

ผู้ตรวจ

(นายเกรียงศักดิ์ ทำสวน)
หัวหน้าส่วนโยธา

ผู้เห็นชอบ

(นายธีรารัง พงศ์จันทร์เสถียร)
ปลัดองค์การบริหารส่วนตำบลคลองใหม่
ผู้อนุมัติ

(นายเอนก น้อยพิทักษ์)
นายกองค์การบริหารส่วนตำบลคลองใหม่

แบบเลขที่

แผ่นที่

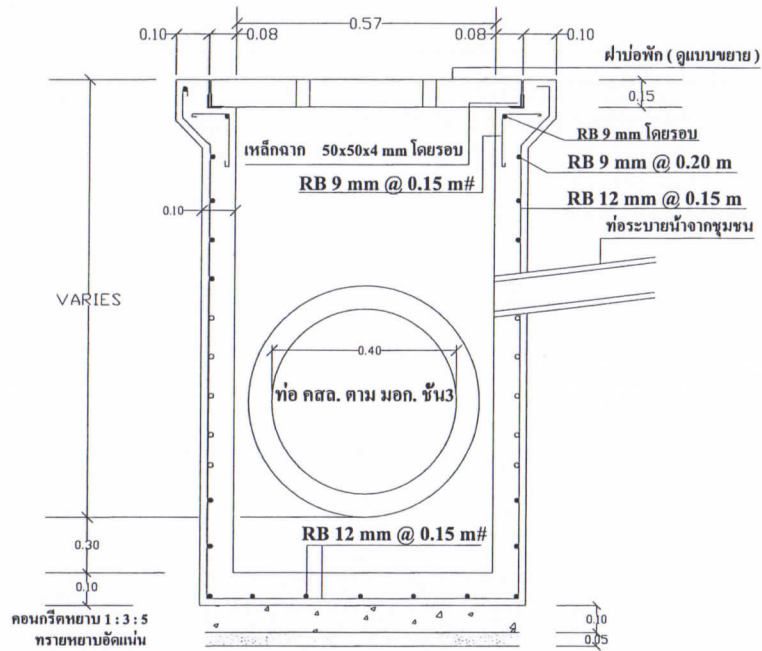

แบบรูปตัด

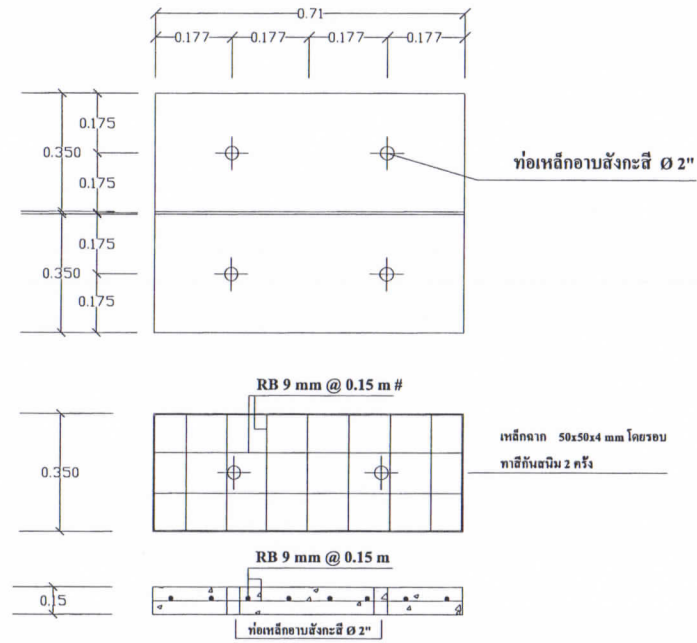
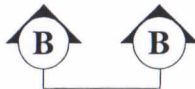

แบบขยายฝาบ่อพัก

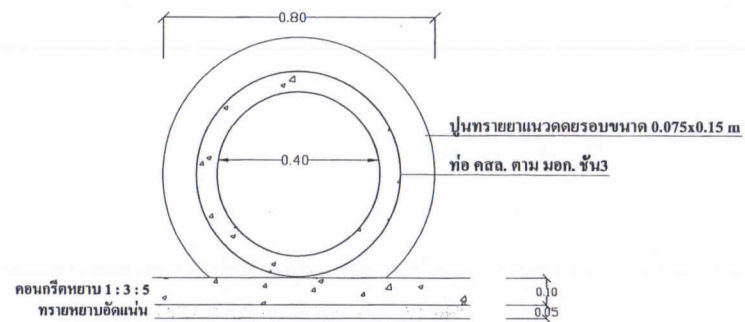

แบบรูปตัด

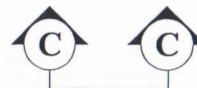

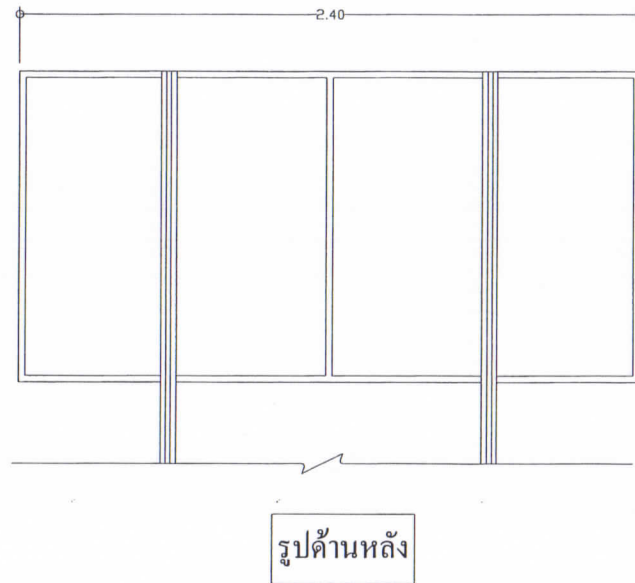
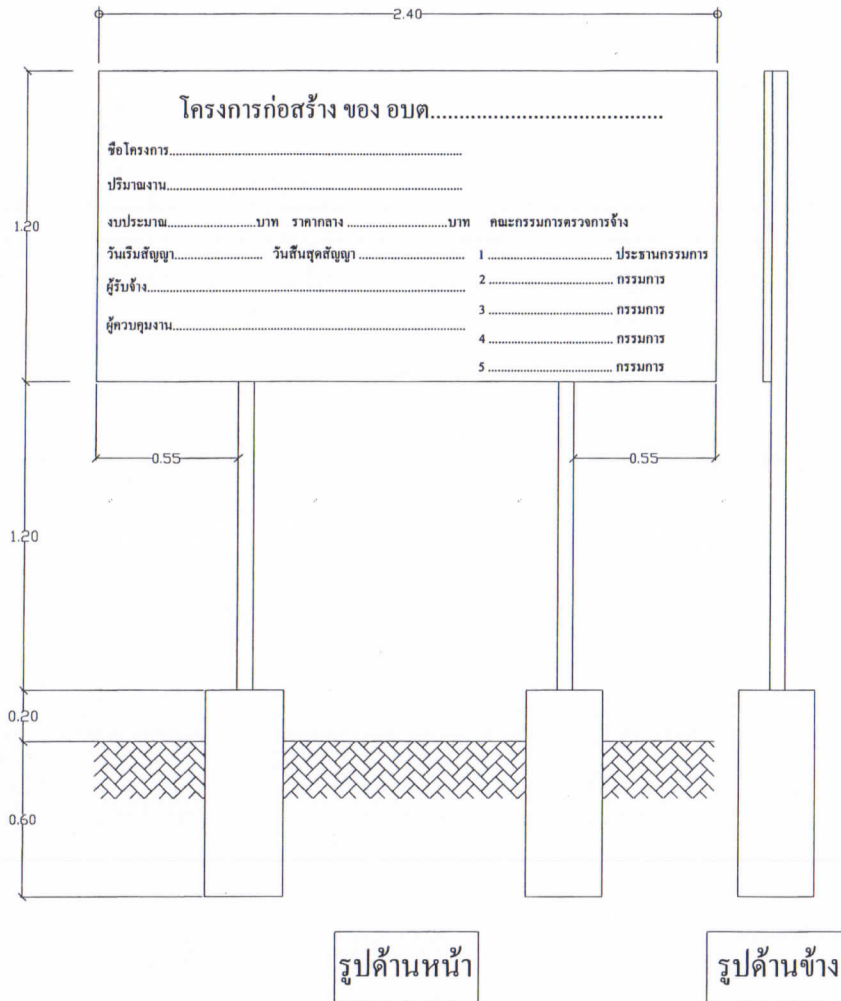

รายการประกอบแบบ

1. เสาบ้ายเหล็กกลม ขนาด 2" ทาสีน้ำมันสีเขียว หลังจากทาสีกันสนิมแล้ว 2 ครั้ง
2. ตัวอักษรรายละเอียดขนาดตามความเหมาะสม สีขาว พื้นบ้ายทาสีเขียวตีกรอบสีขาวกว้าง 2.50 ซม.
3. แผ่นบ้ายเหล็กแผ่นเรียบขนาด 1.20 X 2.40 เมตร หนา $\frac{1}{8}$ "
4. คอนกรีตฐานเสา 1:2:4
5. เหล็กโครงบ้ายขนาด $\square 1" \times 1"$ ยึดติดแผ่นบ้ายเหล็ก
6. ข้อความบนบ้ายจะกำหนดภายหลังวันลงนามในสัญญา
7. ติดตั้งบ้ายประชาสัมพันธ์จำนวน 1 บ้าย ตามจุดที่กำหนด



กองช่าง
องค์การบริหารส่วนตำบลคลองใหม่

แบบ
ท่อระบายน้ำ คสล.
ขนาด $\varnothing 0.40$ เมตร

ผู้เขียน

(นายเนตร นามวงศ์กษัตติ)
นายช่างโยธา

ผู้ตรวจ

(นายเกรียงศักดิ์ ทำสวน)
ผู้อำนวยการกองช่าง

ผู้เห็นชอบ

(นายช่าง พงศ์จันทร์เสถียร)
ปลัดองค์การบริหารส่วนตำบลคลองใหม่

ผู้อนุมัติ

(นายเอนก น้อยพิทักษ์)
นายกองค์การบริหารส่วนตำบลคลองใหม่

แบบเลขที่

แผ่นที่