



## สัญญาซื้อขาย

สัญญาเลขที่ EB๒/๒๕๖๗

สัญญาฉบับนี้ทำขึ้น ณ องค์การบริหารส่วนตำบลคลองใหม่ ตำบลคลองใหม่ อำเภอสามพราน จังหวัดนครปฐม เมื่อวันที่ ๒๙ สิงหาคม ๒๕๖๗ ระหว่าง องค์การบริหารส่วนตำบลคลองใหม่ โดย นายเอนก น้อยพิทักษ์ ตำแหน่ง นายกองการบริหารส่วนตำบลคลองใหม่ ซึ่งต่อไปในสัญญานี้เรียกว่า "ผู้ซื้อ" ฝ่ายหนึ่ง กับ บริษัท บุญชุม จำกัด ซึ่งจดทะเบียนเป็นนิติบุคคล ณ สำนักงานทะเบียนหุ้นส่วนบริษัท จังหวัดนนทบุรี กรมพัฒนาธุรกิจการค้า กระทรวงพาณิชย์ มีสำนักงานใหญ่อยู่ เลขที่ ๖๕ หมู่ ๖ ตำบลบางหลวง อำเภอเมืองปทุมธานี จังหวัดปทุมธานี โดย นายหัสชัย เทียนศิริบรรพ์ ตำแหน่ง กรรมการผู้จัดการ มอบอำนาจให้ นางสาวปรียา คงสวัสดิ์ เป็นผู้มีอำนาจลงนามผูกพันนิติบุคคล ปรากฏตามหนังสือรับรองของ สำนักงานทะเบียนหุ้นส่วนบริษัทกลาง กรมพัฒนาธุรกิจการค้า กระทรวงพาณิชย์ ที่ E๑๐๐๙๑๒๒๐๔๑๑๑๑๐ ลงวันที่ ๔ มิถุนายน ๒๕๖๗ และหนังสือมอบอำนาจลงวันที่ ๒๙ สิงหาคม ๒๕๖๗ แนบท้ายสัญญานี้ ซึ่งต่อไปในสัญญานี้เรียกว่า "ผู้ขาย" อีกฝ่ายหนึ่ง

คู่สัญญาได้ตกลงกันมีข้อความดังต่อไปนี้

### ข้อ ๑. ข้อตกลงซื้อขาย

ผู้ซื้อตกลงซื้อและผู้ขายตกลงขาย ครุภัณฑ์และอุปกรณ์พร้อมติดตั้งท่อกระจายข้าวภายใน ตำบลคลองใหม่ หมู่ที่ ๑ - หมู่ที่ ๖ ตำบลคลองใหม่ จำนวน ๖๑ (หกสิบเอ็ด) จุด (โครงการจัดซื้อพร้อมติดตั้งท่อกระจายข้าวภายในตำบลคลองใหม่ จำนวน ๑ (หนึ่ง) โครงการ) เป็นราคาทั้งสิ้น ๔,๙๐๐,๐๐๐.๐๐ บาท (สี่ล้านเก้าแสนบาทถ้วน) ซึ่งได้รวมภาษีมูลค่าเพิ่ม จำนวน ๓๒๐,๕๖๐.๗๕ บาท (สามแสนสองหมื่นห้าร้อยหกสิบบาทเจ็ดสิบบห้าสตางค์) ตลอดจนภาษีอากรอื่น ๆ และค่าใช้จ่ายทั้งปวงด้วยแล้ว

### ข้อ ๒. การรับรองคุณภาพ

ผู้ขายรับรองว่าสิ่งของที่ขายให้ตามสัญญานี้เป็นของแท้ ของใหม่ ไม่เคยใช้งานมาก่อน ไม่เป็นของเก่าเก็บ และมีคุณภาพ และคุณสมบัติไม่ต่ำกว่าที่กำหนดไว้ในเอกสารแนบท้ายสัญญาผนวก ๑ และผนวก ๒

ในกรณีที่เป็นการซื้อขายซึ่งจะต้องมีการตรวจสอบ ผู้ขายรับรองว่า เมื่อตรวจสอบแล้วต้องมีคุณภาพและคุณสมบัติไม่ต่ำกว่าที่กำหนดไว้ตามสัญญานี้ด้วย

### ข้อ ๓. เอกสารอันเป็นส่วนหนึ่งของสัญญา

เอกสารแนบท้ายสัญญาดังต่อไปนี้ ให้ถือเป็นส่วนหนึ่งของสัญญานี้

๓.๑ ผนวก ๑ รายละเอียดคุณลักษณะเฉพาะของพัสดุ จำนวน ๑๑ (สิบเอ็ด) หน้า

๓.๒ ผนวก ๒ แคตตาล็อกและหรือแบบรูปารายการละเอียดคุณลักษณะเฉพาะ จำนวน

๙ (เก้า) หน้า

(ลงชื่อ).....

(นายเอนก น้อยพิทักษ์)

ผู้ซื้อ

(ลงชื่อ).....

(นางสาวปรียา คงสวัสดิ์)

๓.๓ ผนวก ๓ ใบเสนอราคา จำนวน ๒ (สอง) หน้า

๓.๔ ผนวก ๔ เอกสารหลักฐานของผู้ขาย จำนวน ๑๙ (สิบเก้า) หน้า

๓.๕ ผนวก ๕ หนังสือมอบอำนาจ จำนวน ๓ (สาม) หน้า

ความใดในเอกสารแนบท้ายสัญญาที่ขัดหรือแย้งกับข้อความในสัญญานี้ ให้ใช้ข้อความในสัญญานี้บังคับ และในกรณีที่เอกสารแนบท้ายสัญญาขัดแย้งกันเอง ผู้ขายจะต้องปฏิบัติตามคำวินิจฉัยของผู้ซื้อ คำวินิจฉัยของผู้ซื้อให้ถือเป็นที่สุด และผู้ขายไม่มีสิทธิเรียกร้องราคา ค่าเสียหาย หรือค่าใช้จ่ายใด ๆ เพิ่มเติมจากผู้ซื้อทั้งสิ้น

#### ข้อ ๔. การส่งมอบ

ผู้ขายจะส่งมอบสิ่งของที่ซื้อขายตามสัญญาให้แก่ผู้ซื้อ ณ ที่ทำการองค์การบริหารส่วนตำบลคลองใหม่ เลขที่ ๑๕๙ หมู่ที่ ๓ ตำบลคลองใหม่ อำเภอสามพราน จังหวัดนครปฐม ภายในวันที่ ๒๗ ธันวาคม ๒๕๖๗ ให้ถูกต้องและครบถ้วนตามที่กำหนดไว้ในข้อ ๑ แห่งสัญญานี้ พร้อมทั้งหีบห่อหรือเครื่องรัดพันผูกโดยเรียบร้อย

การส่งมอบสิ่งของตามสัญญานี้ ไม่ว่าจะเป็นการส่งมอบเพียงครั้งเดียว หรือส่งมอบหลายครั้ง ผู้ขายจะต้องแจ้งกำหนดเวลาส่งมอบแต่ละครั้งโดยทำเป็นหนังสือนำไปยื่นต่อผู้ซื้อ ณ ที่ทำการองค์การบริหารส่วนตำบลคลองใหม่ เลขที่ ๑๕๙ หมู่ที่ ๓ ตำบลคลองใหม่ อำเภอสามพราน จังหวัดนครปฐม ในวันและเวลาทำการของผู้ซื้อ ก่อนวันส่งมอบไม่น้อยกว่า ๑ (หนึ่ง) วันทำการของผู้ซื้อ

#### ข้อ ๕. การตรวจรับ

เมื่อผู้ซื้อได้ตรวจรับสิ่งของที่ส่งมอบและเห็นว่าถูกต้องครบถ้วนตามสัญญาแล้ว ผู้ซื้อจะออกหลักฐานการรับมอบเป็นหนังสือไว้ให้ เพื่อผู้ขายนำมาเป็นหลักฐานประกอบการขอรับเงินค่าสิ่งของนั้น

ถ้าผลของการตรวจรับปรากฏว่าสิ่งของที่ผู้ขายส่งมอบไม่ตรงตามข้อ ๑ ผู้ซื้อทรงไว้ซึ่งสิทธิที่จะไม่รับสิ่งของนั้น ในกรณีเช่นว่านี้ ผู้ขายต้องรับนำสิ่งของนั้นกลับคืนโดยเร็วที่สุดเท่าที่จะทำได้และนำสิ่งของมาส่งมอบให้ใหม่ หรือต้องทำการแก้ไขให้ถูกต้องตามสัญญาด้วยค่าใช้จ่ายของผู้ขายเอง และระยะเวลาที่เสียไปเพราะเหตุดังกล่าวผู้ขายจะนำมาอ้างเป็นเหตุขอขยายเวลาส่งมอบตามสัญญาหรือของดหรือลดค่าปรับไม่ได้

#### ข้อ ๖. การชำระเงิน

ผู้ซื้อตกลงชำระเงินค่าสิ่งของตามข้อ ๑ ให้แก่ผู้ขาย เมื่อผู้ซื้อได้รับมอบสิ่งของตามข้อ ๕ ไว้โดยครบถ้วนแล้ว

งวดที่ ๑ (งวดสุดท้าย) เป็นจำนวนเงิน ๔,๙๐๐,๐๐๐.๐๐ บาท (สี่ล้านเก้าแสนบาทถ้วน) เมื่อผู้ขายได้ส่งมอบพัสดุและคณะกรรมการตรวจรับพัสดุได้ดำเนินการตรวจรับไว้ครบถ้วนถูกต้องตามสัญญาทุกประการแล้ว

#### ข้อ ๗. การรับประกันความชำรุดบกพร่อง

ผู้ขายตกลงรับประกันความชำรุดบกพร่องหรือขัดข้องของสิ่งของตามสัญญานี้เป็นเวลา ๑ (หนึ่ง) ปี นับถัดจากวันที่ผู้ซื้อได้รับมอบสิ่งของทั้งหมดไว้โดยถูกต้องครบถ้วนตามสัญญา โดยภายในกำหนดเวลาดังกล่าว หากสิ่งของตามสัญญานี้เกิดชำรุดบกพร่องหรือขัดข้องอันเนื่องมาจากการใช้งานตามปกติ ผู้ขายจะต้องจัดการซ่อมแซมหรือแก้ไขให้อยู่ในสภาพที่ใช้การได้ดีดังเดิม ภายใน ๗ (เจ็ด) วัน นับถัดจากวัน

(ลงชื่อ).....

(นายเอนก น้อยพิทักษ์)

ผู้ซื้อ

(ลงชื่อ).....

(นางสาวปรีญา คงสวัสดิ์)

ผู้ขาย

/ที่ได้รับแจ้ง...

ที่ได้รับแจ้งจากผู้ซื้อโดยไม่คิดค่าใช้จ่ายใด ๆ ทั้งสิ้น หากผู้ขายไม่จัดการซ่อมแซมหรือแก้ไขภายในกำหนดเวลาดังกล่าว ผู้ซื้อจะมีสิทธิที่จะทำการนั้นเองหรือจ้างผู้อื่นให้ทำการนั้นแทนผู้ขาย โดยผู้ขายต้องเป็นผู้ออกค่าใช้จ่ายเองทั้งสิ้น

ในกรณีเร่งด่วนจำเป็นต้องรีบแก้ไขเหตุชำรุดบกพร่องหรือขัดข้องโดยเร็ว และไม่อาจรอคอยให้ผู้ขายแก้ไขในระยะเวลาที่กำหนดไว้ตามวรรคหนึ่งได้ ผู้ซื้อจะมีสิทธิเข้าจัดการแก้ไขเหตุชำรุดบกพร่องหรือขัดข้องนั้นเอง หรือให้ผู้อื่นแก้ไขความชำรุดบกพร่องหรือขัดข้อง โดยผู้ขายต้องรับผิดชอบชำระค่าใช้จ่ายทั้งหมด

การที่ผู้ซื้อทำการนั้นเอง หรือให้ผู้อื่นทำการนั้นแทนผู้ขาย ไม่ทำให้ผู้ขายหลุดพ้นจากความรับผิดตามสัญญา หากผู้ขายไม่ชดใช้ค่าใช้จ่ายหรือค่าเสียหายตามที่ผู้ซื้อเรียกร้องผู้ซื้อจะมีสิทธิบังคับจากหลักประกันการปฏิบัติตามสัญญาได้

#### ข้อ ๘. หลักประกันการปฏิบัติตามสัญญา

ในขณะที่ทำสัญญานี้ผู้ขายได้นำหลักประกันเป็น เงินสด ตามใบเสร็จรับเงิน เลขที่ RC3๗-๐๐๑๐๑/๖๗ ลงวันที่ ๒๙ สิงหาคม ๒๕๖๗ เป็นจำนวนเงิน ๒๔๕,๐๐๐.๐๐ บาท (สองแสนสี่หมื่นห้าพันบาทถ้วน) ซึ่งเท่ากับร้อยละ ๕ (ห้า) ของราคาทั้งหมดตามสัญญา มามอบให้แก่ผู้ซื้อเพื่อเป็นหลักประกันการปฏิบัติตามสัญญานี้

กรณีผู้ขายใช้หนังสือค้ำประกันมาเป็นหลักประกันการปฏิบัติตามสัญญา หนังสือค้ำประกันดังกล่าวจะต้องออกโดยธนาคารที่ประกอบกิจการในประเทศไทย หรือโดยบริษัทเงินทุนหรือบริษัทเงินทุนหลักทรัพย์ที่ได้รับอนุญาตให้ประกอบกิจการเงินทุนเพื่อการพาณิชย์และประกอบธุรกิจค้ำประกันตามประกาศของธนาคารแห่งประเทศไทย ตามรายชื่อบริษัทเงินทุนที่ธนาคารแห่งประเทศไทยแจ้งเวียนให้ทราบตามแบบที่คณะกรรมการนโยบายการจัดซื้อจัดจ้างและการบริหารพัสดุภาครัฐกำหนดหรืออาจเป็นหนังสือค้ำประกันอิเล็กทรอนิกส์ตามวิธีการที่กรมบัญชีกลางกำหนดก็ได้ และจะต้องมีอายุการค้ำประกันตลอดไปจนกว่าผู้ขายพ้นข้อผูกพันตามสัญญานี้

หลักประกันที่ผู้ขายนำมามอบให้ตามวรรคหนึ่ง จะต้องมียุครอบคลุมความรับผิดทั้งปวงของผู้ขายตลอดอายุสัญญานี้ ถ้าหลักประกันที่ผู้ขายนำมามอบให้ดังกล่าวลดลงหรือเสื่อมค่าลง หรือมีอายุไม่ครอบคลุมถึงความรับผิดของผู้ขายตลอดอายุสัญญา ไม่ว่าด้วยเหตุใด ๆ ก็ตาม รวมถึงกรณีผู้ขายส่งมอบสิ่งของล่าช้าเป็นเหตุให้ระยะเวลาส่งมอบหรือวันครบกำหนดความรับผิดในความชำรุดบกพร่องตามสัญญาเปลี่ยนแปลงไป ไม่ว่าจะเกิดขึ้นคราวใด ผู้ขายต้องหาหลักประกันใหม่หรือหลักประกันเพิ่มเติมให้มีจำนวนครบถ้วนตามวรรคหนึ่งมามอบให้แก่ผู้ซื้อภายใน ๑๕ (สิบห้า) วัน นับถัดจากวันที่ได้รับแจ้งเป็นหนังสือจากผู้ซื้อ

หลักประกันที่ผู้ขายนำมามอบไว้ตามข้อนี้ ผู้ซื้อจะคืนให้แก่ผู้ขาย โดยไม่มีดอกเบี้ย เมื่อผู้ขายพ้นจากข้อผูกพันและความรับผิดทั้งปวงตามสัญญานี้แล้ว

#### ข้อ ๙. การบอกเลิกสัญญา

ถ้าผู้ขายไม่ปฏิบัติตามสัญญาข้อใดข้อหนึ่ง หรือเมื่อครบกำหนดส่งมอบสิ่งของตามสัญญานี้แล้ว หากผู้ขายไม่ส่งมอบสิ่งของที่ตกลงขายให้แก่ผู้ซื้อหรือส่งมอบไม่ถูกต้อง หรือไม่ครบจำนวน ผู้ซื้อจะมีสิทธิบอกเลิกสัญญาทั้งหมดหรือแต่บางส่วนได้ การใช้สิทธิบอกเลิกสัญญานี้ไม่กระทบสิทธิของผู้ซื้อที่จะเรียกร้องค่าเสียหายจากผู้ขาย

(ลงชื่อ).....

(นายเอนก น้อยพิงษ์)

ผู้ซื้อ

(ลงชื่อ).....

(นางสาวปรียา คงสวัสดิ์)

ผู้ขาย

/ในกรณีที่ผู้ซื้อ...

ในกรณีที่ผู้ซื้อใช้สิทธิบอกเลิกสัญญา ผู้ซื้อไม่มีสิทธิริบหรือบังคับจากหลักประกันตามข้อ ๘ เป็นจำนวนเงินทั้งหมดหรือแต่บางส่วนก็ได้ แล้วแต่ผู้ซื้อจะเห็นสมควร และถ้าผู้ซื้อจัดซื้อสิ่งของจากบุคคลอื่น เพิ่มจำนวนหรือเฉพาะจำนวนที่ขาดส่ง แล้วแต่กรณี ภายในกำหนด ๑๘๐ (หนึ่งร้อยแปดสิบ) วัน นับถัดจากวันบอกเลิกสัญญา ผู้ขายจะต้องชดใช้ราคาที่เพิ่มขึ้นจากราคาที่กำหนดไว้ในสัญญานี้ด้วย

#### ข้อ ๑๐. ค่าปรับ

ในกรณีที่ผู้ซื้อมิได้ใช้สิทธิบอกเลิกสัญญาตามข้อ ๙ ผู้ขายจะต้องชำระค่าปรับให้ผู้ซื้อ เป็นรายวันในอัตราร้อยละ ๐.๒๐ (ศูนย์จุดสองศูนย์) ของราคาส่งของที่ยังมิได้รับมอบ นับถัดจากวันครบกำหนดตามสัญญาจนถึงวันที่ผู้ขายได้นำสิ่งของมาส่งมอบให้แก่ผู้ซื้อจนถูกต้องครบถ้วนตามสัญญา

การคิดค่าปรับในกรณีสิ่งของที่ตกลงซื้อขายประกอปกกันเป็นชุด แต่ผู้ขายส่งมอบเพียงบางส่วน หรือขาดส่วนประกอบส่วนหนึ่งส่วนใดไปทำให้ไม่สามารถใช้การได้โดยสมบูรณ์ ให้ถือว่ายังมิได้ส่งมอบสิ่งของนั้นเลย และให้คิดค่าปรับจากราคาส่งของเต็มทั้งชุด

ในระหว่างที่ผู้ซื้อยังมีได้ใช้สิทธิบอกเลิกสัญญานั้น หากผู้ซื้อเห็นว่าผู้ขายไม่อาจปฏิบัติตามสัญญาต่อไปได้ ผู้ซื้อจะใช้สิทธิบอกเลิกสัญญาและริบหรือบังคับจากหลักประกันตามข้อ ๘ กับเรียกร้องให้ชดใช้ราคาที่เพิ่มขึ้นตามที่กำหนดไว้ในข้อ ๙ วรรคสองก็ได้ และถ้าผู้ซื้อได้แจ้งข้อเรียกร้องให้ชำระค่าปรับไปยังผู้ขายเมื่อครบกำหนดส่งมอบแล้ว ผู้ซื้อไม่มีสิทธิที่จะปรับผู้ขายจนถึงวันบอกเลิกสัญญาได้อีกด้วย

#### ข้อ ๑๑. การบังคับค่าปรับ ค่าเสียหาย และค่าใช้จ่าย

ในกรณีที่ผู้ขายไม่ปฏิบัติตามสัญญาข้อใดข้อหนึ่งด้วยเหตุใด ๆ ก็ตาม จนเป็นเหตุให้เกิดค่าปรับ ค่าเสียหาย หรือค่าใช้จ่ายแก่ผู้ซื้อ ผู้ขายต้องชดใช้ค่าปรับ ค่าเสียหาย หรือค่าใช้จ่ายดังกล่าวให้แก่ผู้ซื้อโดยสิ้นเชิงภายในกำหนด ๑๕ (สิบห้า) วัน นับถัดจากวันที่ได้รับแจ้งเป็นหนังสือจากผู้ซื้อ หากผู้ขายไม่ชดใช้ให้ถูกต้องครบถ้วนภายในระยะเวลาดังกล่าวให้ผู้ซื้อไม่มีสิทธิที่จะหักเอาจากจำนวนเงินค่าสิ่งของที่ซื้อขายที่ต้องชำระ หรือบังคับจากหลักประกันการปฏิบัติตามสัญญาได้ทันที

หากค่าปรับ ค่าเสียหาย หรือค่าใช้จ่ายที่บังคับจากเงินค่าสิ่งของที่ซื้อขายที่ต้องชำระ หรือหลักประกันการปฏิบัติตามสัญญาแล้วยังไม่เพียงพอ ผู้ขายยินยอมชำระส่วนที่เหลือที่ยังขาดอยู่จนครบถ้วนตามจำนวนค่าปรับ ค่าเสียหาย หรือค่าใช้จ่ายนั้น ภายในกำหนด ๑๕ (สิบห้า) วัน นับถัดจากวันที่ได้รับแจ้งเป็นหนังสือจากผู้ซื้อ

หากมีเงินค่าสิ่งของที่ซื้อขายตามสัญญาที่หักไว้จ่ายเป็นค่าปรับ ค่าเสียหาย หรือค่าใช้จ่ายแล้วยังเหลืออยู่อีกเท่าใด ผู้ซื้อจะคืนให้แก่ผู้ขายทั้งหมด

#### ข้อ ๑๒. การงดหรือลดค่าปรับ หรือขยายเวลาส่งมอบ

ในกรณีที่มีเหตุเกิดจากความผิดหรือความบกพร่องของฝ่ายผู้ซื้อ หรือเหตุสุดวิสัย หรือเกิดจากเหตุการณ์อันหนึ่งอันใดที่ผู้ขายไม่ต้องรับผิดชอบตามกฎหมาย หรือเหตุอื่นตามที่กำหนดในกฎกระทรวง ซึ่งออกตามความในกฎหมายว่าด้วยการจัดซื้อจัดจ้างและการบริหารพัสดุภาครัฐ ทำให้ผู้ขายไม่สามารถส่งมอบสิ่งของตามเงื่อนไขและกำหนดเวลาแห่งสัญญานี้ได้ ผู้ขายมีสิทธิของงดหรือลดค่าปรับหรือขยายเวลาส่งมอบตามสัญญาได้ โดยจะต้องแจ้งเหตุหรือเหตุการณ์ดังกล่าวพร้อมหลักฐานเป็นหนังสือให้ผู้ซื้อทราบภายใน ๑๕ (สิบห้า) วัน นับถัดจากวันที่เหตุอันสิ้นสุดลง หรือตามที่กำหนดในกฎกระทรวงดังกล่าว

(ลงชื่อ).....

(นายเอนก น้อยพิทักษ์)

ผู้ซื้อ

(ลงชื่อ).....

(นางสาวปรียา คงสวัสดิ์)

บริษัท บุญชุม จำกัด  
BOONCHUM CO., LTD.

ผู้ขาย

/ถ้าผู้ขายไม่ปฏิบัติ...

ถ้าผู้ขายไม่ปฏิบัติให้เป็นไปตามความในวรรคหนึ่ง ให้ถือว่าผู้ขายได้ละสิทธิเรียกร้องในการที่จะขอลดหรือลดค่าปรับหรือขยายเวลาส่งมอบตามสัญญา โดยไม่มีเงื่อนไขใด ๆ ทั้งสิ้น เว้นแต่กรณีเหตุเกิดจากความผิดหรือความบกพร่องของฝ่ายผู้ซื้อซึ่งมีหลักฐานชัดเจนหรือผู้ซื้อทราบอยู่แล้วตั้งแต่วันที่

การงดหรือลดค่าปรับหรือขยายเวลาส่งมอบตามสัญญาตามวรรคหนึ่ง อยู่ในดุลพินิจของผู้ซื้อที่จะพิจารณาตามที่เห็นสมควร

**ข้อ ๑๓. การใช้เรือไทย**



ถ้าสิ่งของที่จะต้องส่งมอบให้แก่ผู้ซื้อตามสัญญานี้ เป็นสิ่งของที่ผู้ขายจะต้องส่งหรือนำเข้ามาจากต่างประเทศ และสิ่งของนั้นต้องนำเข้ามาโดยทางเรือในเส้นทางเดินเรือที่มีเรือไทยเดินอยู่ และสามารถให้บริการรับขนได้ตามที่รัฐมนตรีว่าการกระทรวงคมนาคมประกาศกำหนด ผู้ขายต้องจัดการให้สิ่งของดังกล่าวบรรทุกโดยเรือไทยหรือเรือที่มีสิทธิเช่นเดียวกับเรือไทยจากต่างประเทศมายังประเทศไทย เว้นแต่จะได้รับอนุญาตจากกรมเจ้าท่าก่อนบรรทุกของนั้นลงเรืออื่นที่มีใช้เรือไทยหรือเป็นของที่รัฐมนตรีว่าการกระทรวงคมนาคมประกาศยกเว้นให้บรรทุกโดยเรืออื่นได้ ทั้งนี้ ไม่ว่าการส่งหรือนำเข้าสิ่งของดังกล่าวจากต่างประเทศจะเป็นแบบใด

ในการส่งมอบสิ่งของตามสัญญาให้แก่ผู้ซื้อ ถ้าสิ่งของนั้นเป็นสิ่งของตามวรรคหนึ่ง ผู้ขายจะต้องส่งมอบใบตราส่ง (Bill of Lading) หรือสำเนาใบตราส่งสำหรับของนั้น ซึ่งแสดงว่าได้บรรทุกมาโดยเรือไทยหรือเรือที่มีสิทธิเช่นเดียวกับเรือไทยให้แก่ผู้ซื้อพร้อมกับการส่งมอบสิ่งของด้วย

ในกรณีที่สิ่งของดังกล่าวไม่ได้บรรทุกจากต่างประเทศมายังประเทศไทยโดยเรือไทยหรือเรือที่มีสิทธิเช่นเดียวกับเรือไทย ผู้ขายต้องส่งมอบหลักฐานซึ่งแสดงว่าได้รับอนุญาตจากกรมเจ้าท่าให้บรรทุกของโดยเรืออื่นได้หรือหลักฐานซึ่งแสดงว่าได้ชำระค่าธรรมเนียมพิเศษเนื่องจากการไม่บรรทุกของโดยเรือไทยตามกฎหมายว่าด้วยการส่งเสริมการพาณิชย์แล้วอย่างใดอย่างหนึ่งแก่ผู้ซื้อด้วย

ในกรณีที่ผู้ขายไม่ส่งมอบหลักฐานอย่างใดอย่างหนึ่งดังกล่าวในวรรคสองและวรรคสามให้แก่ผู้ซื้อ แต่จะขอส่งมอบสิ่งของดังกล่าวให้ผู้ซื้อก่อนโดยยังไม่รับชำระเงินค่าสิ่งของ ผู้ซื้อที่มีสิทธิรับสิ่งของดังกล่าวไว้ก่อนและชำระเงินค่าสิ่งของเมื่อผู้ขายได้ปฏิบัติถูกต้องครบถ้วนดังกล่าวแล้วได้

สัญญานี้ทำขึ้นเป็นสองฉบับ มีข้อความถูกต้องตรงกัน คู่สัญญาได้อ่านและเข้าใจข้อความโดยละเอียดตลอดแล้ว จึงได้ลงลายมือชื่อพร้อมทั้งประทับตรา (ถ้ามี) ไว้เป็นสำคัญต่อหน้าพยาน และคู่สัญญาต่างยึดถือไว้ฝ่ายละหนึ่งฉบับ

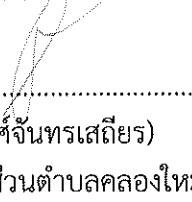
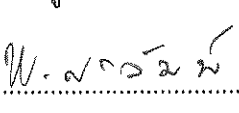
 (ลงชื่อ)..... (นายเอนก น้อยพิทัง) นายกองค์การบริหารส่วนตำบลคลองใหม่	 (ลงชื่อ).....ผู้ซื้อ (นางสาวปริยา คงสวัสดิ์) ผู้รับมอบอำนาจ
 (ลงชื่อ).....พยาน (นายอาร์ง พงศ์จันทร์เสถียร) ปลัดองค์การบริหารส่วนตำบลคลองใหม่	 (ลงชื่อ).....พยาน (นายพลเทพ ศรีสัมพันธ์) นิติกรชำนาญการ



ร่างรายละเอียดขอบเขตของงานทั้งโครงการ (Terms of Reference : TOR)  
สำหรับโครงการจัดซื้อพร้อมติดตั้งหอกระจายข่าวภายในตำบลคลองใหม่  
องค์การบริหารส่วนตำบลคลองใหม่ อำเภอสามพราน จังหวัดนครปฐม

๑. ความเป็นมา

ด้วยปัจจุบันขนาดและความเปลี่ยนแปลงของพื้นที่ในทุก ๆ ด้านของชุมชน หมู่บ้าน ผู้ชุมชนเมืองที่มีขนาดใหญ่ขึ้น การประชาสัมพันธ์ที่มีอยู่เดิม เช่น การฝากประชาสัมพันธ์ การประชาสัมพันธ์ผ่านหอกระจายข่าวของ อบต. การประชาสัมพันธ์ผ่านช่องทางเว็บไซต์ของอบต. ฯลฯ ซึ่งสื่อประชาสัมพันธ์ต่าง ๆ อาจจะไม่ทั่วถึง ประกอบกับหอกระจายข่าวขององค์การบริหารส่วนตำบลคลองใหม่ ซึ่งเดิมเป็นหอกระจายข่าวแบบเสียดามสายและแบบไร้สายครอบคลุมทั้ง ๖ หมู่บ้านในพื้นที่ แต่เนื่องจากหอกระจายข่าวขององค์การบริหารส่วนตำบลคลองใหม่ดังกล่าวใช้งานมามากกว่า ๒๐ ปี ในปัจจุบันยังมีปัญหาในการได้ยินของประชาชน และหอกระจายข่าวแบบเดิมเสียบ่อยครั้ง และเสียงดังเป็นจุด ๆ เสียงดังไม่ทั่วถึง ทำให้ประชาชนไม่ได้รับข้อมูลข่าวสารไม่ทั่วถึง องค์การบริหารส่วนตำบลคลองใหม่ จึงมีความจำเป็นต้องทำโครงการจัดซื้อพร้อมติดตั้งหอกระจายข่าวภายในตำบล โดยการติดตั้งเครื่องกระจายเสียงทางไกลอัตโนมัติแบบไร้สาย

๒. วัตถุประสงค์

- ๒.๑ เพื่อให้มีช่องทางในการสื่อสารประชาสัมพันธ์ในชุมชนอย่างเหมาะสม
- ๒.๒ เพื่อเพิ่มประสิทธิภาพการปฏิบัติงานประชาสัมพันธ์ขององค์การบริหารส่วนตำบลคลองใหม่
- ๒.๓ เพื่อให้มีเครื่องมือในการปฏิบัติงานอย่างเพียงพอและเหมาะสมกับลักษณะพื้นที่
- ๒.๔ เพื่อส่งเสริมให้ชุมชนมีช่องทางการประชาสัมพันธ์ข่าวสาร กิจกรรม อย่างมีประสิทธิภาพ

๓. คุณสมบัติของผู้ยื่นข้อเสนอ

- ๓.๑ มีความสามารถตามกฎหมาย
- ๓.๒ ไม่เป็นบุคคลล้มละลาย
- ๓.๓ ไม่อยู่ระหว่างเลิกกิจการ
- ๓.๔ ไม่เป็นบุคคลซึ่งอยู่ระหว่างถูกระงับการยื่นข้อเสนอหรือทำสัญญากับหน่วยงานของรัฐไว้ชั่วคราวเนื่องจากเป็นผู้ที่ไม่ผ่านเกณฑ์การประเมินผลการปฏิบัติงานของผู้ประกอบการตามระเบียบที่รัฐมนตรีว่าการกระทรวงการคลังกำหนดตามที่ประกาศเผยแพร่ในระบบเครือข่ายสารสนเทศของกรมบัญชีกลาง
- ๓.๕ ไม่เป็นบุคคลซึ่งถูกระงับชื่อไว้ในบัญชีรายชื่อผู้ทำงานและได้แจ้งเวียนชื่อให้เป็นผู้ทำงานของหน่วยงานของรัฐในระบบเครือข่ายสารสนเทศของกรมบัญชีกลาง ซึ่งรวมถึงนิติบุคคลที่ผู้ทำงานเป็นหุ้นส่วนผู้จัดการ กรรมการผู้จัดการ ผู้บริหาร ผู้มีอำนาจในการดำเนินงานในกิจการของนิติบุคคลนั้นด้วย
- ๓.๖ มีคุณสมบัติและไม่มีลักษณะต้องห้ามตามที่คณะกรรมการนโยบายการจัดซื้อจัดจ้างและการบริหารพัสดุภาครัฐกำหนดในราชกิจจานุเบกษา
- ๓.๗ เป็นนิติบุคคลผู้มีอาชีพขายพัสดุที่ประกวดราคาอิเล็กทรอนิกส์ดังกล่าว

.....ประธานฯ .....กรรมการ .....กรรมการ ..... ๓.๘ ไม่เป็นผู้มี...

(ลงชื่อ)..... (นายเอนก น้อยพิทักษ์) (ลงชื่อ)..... (นางสาวปรียา คงสวัสดิ์) ผู้ซื้อ ผู้ขาย

หมวด ๑ รายละเอียดคุณลักษณะเฉพาะของพัสดุ

- ๒ -

๓.๘ ไม่เป็นผู้มีผลประโยชน์ร่วมกันกับผู้ยื่นข้อเสนอรายอื่นที่เข้ายื่นข้อเสนอให้แก่องค์การบริหารส่วนตำบลคลองใหม่ ณ วันประกาศประกวดราคาอิเล็กทรอนิกส์ หรือไม่เป็นผู้กระทำการอันเป็นการขัดขวางการแข่งขันราคาอย่างเป็นธรรม ในการประกวดราคาอิเล็กทรอนิกส์ครั้งนี้

๓.๙ ไม่เป็นผู้ได้รับเอกสิทธิ์หรือความคุ้มกัน ซึ่งอาจปฏิเสธไม่ยอมขึ้นศาลไทย เว้นแต่รัฐบาลของผู้ยื่นข้อเสนอได้มีคำสั่งสละเอกสิทธิ์และความคุ้มกันเช่นนั้น

๓.๑๐ ผู้ยื่นข้อเสนอที่ยื่นข้อเสนอในรูปแบบของ "กิจการร่วมค้า" ต้องมีคุณสมบัติดังนี้

กรณีที่ข้อตกลงระหว่างผู้เข้าร่วมค้ากำหนดให้ผู้เข้าร่วมค้ารายใดรายหนึ่งเป็นผู้เข้าร่วมค้าหลัก ข้อตกลงระหว่างผู้เข้าร่วมค้าจะต้องมีการกำหนดสัดส่วนหน้าที่และความรับผิดชอบในปริมาณงานสิ่งของหรือมูลค่าตามสัญญาของผู้เข้าร่วมค้าหลักมากกว่าผู้เข้าร่วมค้ารายอื่นทุกราย

กรณีที่ข้อตกลงระหว่างผู้เข้าร่วมค้ากำหนดให้ผู้เข้าร่วมค้ารายใดรายหนึ่งเป็นผู้เข้าร่วมค้าหลัก กิจการร่วมค้านั้นต้องใช้ผลงานของผู้เข้าร่วมค้าหลักรายเดียวเป็นผลงานของกิจการร่วมค้าที่ยื่นข้อเสนอ

สำหรับข้อตกลงระหว่างผู้เข้าร่วมค้าที่ไม่ได้กำหนดให้ผู้เข้าร่วมค้ารายใดเป็นผู้เข้าร่วมค้าหลัก ผู้เข้าร่วมค้าทุกรายจะต้องมีคุณสมบัติครบถ้วนตามเงื่อนไขที่กำหนดไว้ในเอกสารเชิญชวน

กรณีที่ข้อตกลงระหว่างผู้เข้าร่วมค้ากำหนดให้มีการมอบหมายผู้เข้าร่วมค้ารายใดรายหนึ่งเป็นผู้ยื่นข้อเสนอในนามกิจการร่วมค้า การยื่นข้อเสนอดังกล่าวไม่ต้องมีหนังสือมอบอำนาจ

สำหรับข้อตกลงระหว่างผู้เข้าร่วมค้าที่ไม่ได้กำหนดให้ผู้เข้าร่วมค้ารายใดเป็นผู้ยื่นข้อเสนอผู้เข้าร่วมค้าทุกรายจะต้องลงลายมือชื่อในหนังสือมอบอำนาจให้ผู้เข้าร่วมค้ารายใดรายหนึ่งเป็นผู้ยื่นข้อเสนอในนามกิจการร่วมค้า

๓.๑๑ ผู้ยื่นข้อเสนอต้องลงทะเบียนที่มีข้อมูลถูกต้องครบถ้วนในระบบจัดซื้อจัดจ้างภาครัฐด้วยอิเล็กทรอนิกส์ (Electronic Government Procurement : e-GP) ของกรมบัญชีกลาง

๓.๑๒ ผู้ยื่นข้อเสนอต้องมีมูลค่าสุทธิของกิจการ ดังนี้

(๑) กรณีผู้ยื่นข้อเสนอเป็นนิติบุคคลที่จัดตั้งขึ้นตามกฎหมายไทยซึ่งได้จดทะเบียนเกินกว่า ๑ ปี ต้องมีมูลค่าสุทธิของกิจการ จากผลต่างระหว่างสินทรัพย์สุทธิหักด้วยหนี้สินสุทธิ ที่ปรากฏในงบแสดงฐานะการเงินที่มีการตรวจรับรองแล้ว ซึ่งจะต้องแสดงค่าเป็นบวก ๑ ปีสุดท้ายก่อนวันยื่นข้อเสนอ

(๒) กรณีผู้ยื่นข้อเสนอเป็นนิติบุคคลที่จัดตั้งขึ้นตามกฎหมายไทย ซึ่งยังไม่มีงบแสดงฐานะการเงินกับกรมพัฒนาธุรกิจการค้า ให้พิจารณาการกำหนดมูลค่าของทุนจดทะเบียน โดยผู้ยื่นข้อเสนอจะต้องมีทุนจดทะเบียนที่เรียกชำระมูลค่าหุ้นแล้ว ณ วันที่ยื่นข้อเสนอ ไม่ต่ำกว่า ๑ ล้านบาท

(๓) สำหรับการจัดซื้อจัดจ้างครั้งหนึ่งที่มีวงเงินเกิน ๕๐๐,๐๐๐ บาทขึ้นไป กรณีผู้ยื่นข้อเสนอเป็นบุคคลธรรมดา โดยพิจารณาจากหนังสือรับรองบัญชีเงินฝากไม่เกิน ๙๐ วัน ก่อนวันยื่นข้อเสนอ โดยต้องมีเงินฝากคงเหลือในบัญชีธนาคารเป็นมูลค่า ๑ ใน ๔ ของมูลค่างบประมาณของโครงการหรือรายการที่ยื่นข้อเสนอในแต่ละครั้ง และหากเป็นผู้ชนะการจัดซื้อจัดจ้างหรือเป็นผู้ได้รับการคัดเลือกจะต้องแสดงหนังสือรับรองบัญชีเงินฝากที่มีมูลค่าดังกล่าวอีกครั้งหนึ่งในวันลงนามในสัญญา

(๔) กรณีที่ผู้ยื่นข้อเสนอไม่มีมูลค่าสุทธิของกิจการหรือทุนจดทะเบียน หรือมีแต่ไม่เพียงพอที่จะเข้ายื่นข้อเสนอ ผู้ยื่นข้อเสนอสามารถขอวงเงินสินเชื่อ โดยต้องมีวงเงินสินเชื่อ ๑ ใน ๔ ของมูลค่างบประมาณที่ยื่นข้อเสนอในครั้งนั้น (สินเชื่อที่ธนาคารภายในประเทศ หรือบริษัทเงินทุนหรือบริษัทเงินทุนหลักทรัพย์ที่ได้รับอนุญาตให้ประกอบกิจการเงินทุนเพื่อการพาณิชย์ และประกอบธุรกิจค้าประกันตามประกาศของธนาคารแห่งประเทศไทย ตามรายชื่อบริษัทเงินทุนที่ธนาคารแห่งประเทศไทยแจ้งเวียนให้ทราบ โดยพิจารณาจากยอดเงินรวมของวงเงินสินเชื่อที่สำนักงานใหญ่รับรอง หรือที่สำนักงานสาขารับรอง (กรณีได้รับมอบอำนาจจากสำนักงานใหญ่) ซึ่งออกให้แก่ผู้ยื่นข้อเสนอ นับถึงวันยื่นข้อเสนอไม่เกิน ๙๐ วัน)

.....ประธานา .....กรรมการ .....กรรมการ / (๕) กรณีตาม...

(ลงชื่อ).....  
(นายเอนก น้อยพิทักษ์)

(ลงชื่อ).....  
(นางสาวปรีญา คงสวัสดิ์)



ผนวก ๑ รายละเอียดคุณลักษณะเฉพาะของพัสดุ

- ๓ -

(๕) กรณีตาม (๑) - (๔) ยกเว้นสำหรับกรณีดังต่อไปนี้

(๕.๑) กรณีที่ผู้ยื่นข้อเสนอเป็นหน่วยงานของรัฐ

(๕.๒) นิติบุคคลที่จัดตั้งขึ้นตามกฎหมายไทยที่อยู่ระหว่างการฟื้นฟูกิจการตามพระราชบัญญัติ

ล้มละลาย (ฉบับที่ ๑๐) พ.ศ. ๒๕๖๑

๔. รายละเอียดคุณลักษณะเฉพาะของพัสดุที่จะดำเนินการจัดซื้อ

จัดซื้อพร้อมติดตั้งหอกระจายข่าวภายในตำบลคลองใหม่ ดังรายละเอียดต่อไปนี้

๔.๑ เครื่องส่งสัญญาณวิทยุและชุดควบคุมการออกอากาศชนิดรวมขึ้น จำนวน ๑ เครื่อง

ภายในเครื่องเดียวกันประกอบด้วย

- ชุดเครื่องส่งสัญญาณวิทยุ UHF ๔๓๐.๒๒๕ MHz หรือตาม กสทช.กำหนด

- ชุดควบคุมการออกอากาศแบบทัชกรีน

- ชุดเครื่องรับวิทยุ FM, เครื่องเล่นซีดี, MP๓, ระบบบันทึกเสียง

๔.๑.๑ เป็นเครื่องส่งสัญญาณวิทยุชนิดรวมชุดควบคุมการออกอากาศ เครื่องรับวิทยุ FM เครื่องเล่นซีดี เอ็มพี ๓ ระบบบันทึกเสียงอยู่ภายในเครื่องเดียวกัน มีจอแสดงผลในตัวแบบทัชกรีนขนาดไม่น้อยกว่า ๑๐ นิ้ว

๔.๑.๒ เป็นเครื่องส่งสัญญาณวิทยุ UHF ๔๓๐.๒๒๕ MHz หรือสามารถปรับเปลี่ยนได้ตาม กสทช.กำหนด เป็นเครื่องชนิดติดตั้งประจำที่ กำลังส่ง ๑๐ วัตต์ ส่งสัญญาณแบบต่อเนื่อง ได้รับอนุญาตจากคณะกรรมการกิจการกระจายเสียง กิจการโทรทัศน์ และกิจการโทรคมนาคมแห่งชาติ (กสทช.) มีหนังสืออนุญาตมาแสดงในวันเสนอราคา

๔.๑.๓ ควบคุมการเปิด/ปิด ลูกข่ายได้เป็นอิสระไม่น้อยกว่า ๒๕๐ ชุมชน แต่ละชุมชนสามารถเพิ่มจำนวนลูกข่ายได้ไม่จำกัดจำนวน

๔.๑.๔ ตั้งเวลาออกอากาศล่วงหน้าโดยอัตโนมัติได้ตลอดทั้งสัปดาห์ แต่ละวันสามารถเลือกได้ไม่น้อยกว่า ๓๐ ช่วงเวลา

๔.๑.๕ มีระบบมิกเซอร์สเตอริโอ Digital Audio Mixer สามารถปรับแต่งเสียงอุปกรณ์ ไมโครโฟน, MP๓, CD และวิทยุ มี Gain - Hi - Mid - low - Balance Digital Fader, Equalizer แสดงความอ่อนเข้มของระดับเสียง

๔.๑.๖ มีช่องต่อไมโครโฟน ช่องต่อสัญญาณเข้า INPUT ช่องต่อสัญญาณออก OUTPUT ช่องต่อ USB รายการละไม่น้อยกว่า ๒ ช่อง

๔.๑.๗ ก่อตัวเครื่องต้องทำจากอลูมิเนียมชนิด WROUGHT ALUMINUM ALLOYS ปลอดภัยและมีคุณสมบัติระบายความร้อนได้ดี ทนต่อแรงกระแทก

๔.๑.๘ ใช้ต่อกับแหล่งจ่ายไฟฟ้าขนาด ๒๒๐ โวลต์

๔.๒ เครื่องจ่ายไฟสำรองและปรับแรงดัน (UPS) ขนาดไม่น้อยกว่า ๑๐๐๐ VA จำนวน ๑ เครื่อง

๔.๒.๑ มีกำลังไฟไม่น้อยกว่า ๑๐๐๐ VA

๔.๒.๒ สามารถสำรองไฟได้ไม่น้อยกว่า ๓๐ นาที

๔.๓ ไมโครโฟนสำหรับประกาศเสียง จำนวน ๑ ชุด

๔.๓.๑ ต้องมีไฟแสดงฐานะการทำงานเมื่อเปิดสวิทช์

๔.๓.๒ ตอบสนองความถี่เสียง ๑๐๐Hz-๑๐ KHz +/- ๓dB หรือเทียบเท่า

๔.๓.๓ ตัวคอไมค์สามารถโค้งงอได้ตามความต้องการ

๔.๔ ลำโพงมอนิเตอร์ จำนวน ๑ ชุด

๔.๔.๑ กำลังขับไม่น้อยกว่า ๓๐ วัตต์ (RMS)

๔.๔.๒ ตอบสนองความถี่ ๓๕ Hz - ๒๐ KHz

/๔.๕ หูฟังแบบครอบ...

.....ประธานา .....กรรมการ .....กรรมการ

(ลงชื่อ).....

(นายเอนก น้อยพิทักษ์)

(ลงชื่อ).....

(นางสาวปรียา คงสวัสดิ์)

ผู้ขาย

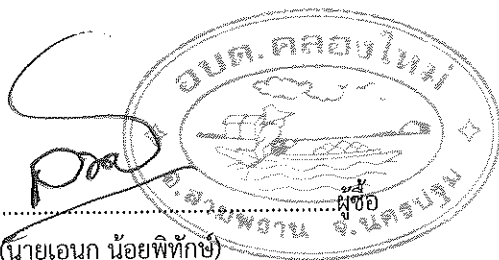



- ๔ -

- ๔.๕ หูฟังแบบครอบศีรษะ จำนวน ๑ ชุด
- ๔.๕.๑ เป็นหูฟังชนิดครอบศีรษะ อย่างดี
- ๔.๕.๒ สามารถตอบสนองความถี่ ๑๐-๒๕๐๐๐ Hz.
- ๔.๖ โต้ะปฏิบัติงานพร้อมแก้อี จำนวน ๑ ชุด
- ๔.๖.๑ เป็นโต้ะ ๒ ชั้น ชนิดมีช่องสำหรับวางชุดแม่ข่ายโดยเฉพาะ
- ๔.๖.๒ มีขนาด กว้าง x ยาว x สูง ไม่น้อยกว่า ๖๐ x ๑๐๐ x ๗๐ ซม.
- ๔.๖.๓ แก้อีแบบมีพนักพิง มีล้อหมุน ปรับระดับได้
- ๔.๗ แผงเสาอากาศเครื่องส่งสัญญาณ จำนวน ๑ ชุด
- ๔.๗.๑ เป็นแผง Folded Dipole ๔ Stage
- ๔.๗.๒ ส่งสัญญาณความถี่ย่าน UHF ๔๓๐.๒๒๕ MHz และรองรับความถี่ ๔๓๐.๒๗๕, ๔๓๕.๒๒๕, ๔๓๕.๒๗๕ MHz
- ๔.๗.๓ อัตราเกณฑ์ขยาย โดยประมาณ ๓ dB/Stage
- ๔.๘ สายนำสัญญาณและขั้วต่อ จำนวน ๑ ชุด
- ๔.๘.๑ เป็นสายนำสัญญาณขนาด ๑๐ DFB มี Conductor ขนาดไม่น้อยกว่า ๒.๕ SQMM
- ๔.๘.๒ ใช้กับแผงอากาศ Folded Dipole ๔ Stage
- ๔.๘.๓ ขั้วชนิด PL ๒๕๙ และ N-Type
- ๔.๙ แผงรับวิทยุ FM พร้อมสายต่อ จำนวน ๑ ชุด
- ๔.๙.๑ แผงรับวิทยุ FM พร้อมสายอากาศ RG - ๖ ใช้รับสัญญาณคลื่นวิทยุ FM
- ๔.๑๐ อุปกรณ์สายต่อเครื่องต่าง ๆ, สายไฟ, อุปกรณ์ตัดยึดและสิ้นเปลืองอื่นสำหรับติดตั้งชุดส่งสัญญาณ จำนวน ๑ ชุด
- ๔.๑๑ เสาตั้ง (Self-Support) สูง ๑.๕ เมตร ขอบกัลป์วาไนท์ จำนวน ๑ ต้น (รายละเอียดตามเอกสารแนบท้ายหมายเลข ๑)
- ๔.๑๒ เครื่องรับสัญญาณชนิดรวมขึ้นอุปกรณ์ จำนวน ๒๑ เครื่อง
- ภายในเครื่องเดียวกันประกอบด้วย
- ชุดรับสัญญาณวิทยุ UHF ๔๓๐.๒๒๕ MHz หรือตาม กสทช. กำหนด
  - ชุดภาคขยาย DIGITAL CLASS D ๑๐๐ W RMS
  - ชุดจ่ายไฟ (มีช่องเลือกต่อไฟ AC ๒๒๐ V, Battery และ Solar Cell)
- ๔.๑๒.๑ เป็นเครื่องรับสัญญาณวิทยุชนิดรวมภาคขยายเสียงและชุดจ่ายไฟอยู่ภายในเครื่องเดียวกัน (ไม่ตัดแปลงมาจากวิทยุสื่อสาร)
- ๔.๑๒.๒ เป็นเครื่องรับสัญญาณวิทยุแบบอัตโนมัติ ความถี่ ๔๓๐.๒๒๕ MHz หรือสามารถปรับเปลี่ยนได้ตาม กสทช.กำหนด เป็นเครื่องชนิดติดตั้งประจำที่รับสัญญาณแบบต่อเนื่อง กำลังขยายดิจิทัล คลาส D ๑๐๐ วัตต์ (RMS) ได้รับอนุญาตจากคณะกรรมการกิจการกระจายเสียง กิจการโทรทัศน์และกิจการโทรคมนาคมแห่งชาติ (กสทช.)
- ๔.๑๒.๓ สามารถรับคำสั่งโดยอัตโนมัติจากแม่ข่ายให้เปิด/ปิด เบาหรือเพิ่มเสียงได้เป็นรายตัว ปรับแต่งเสียง เพิ่ม/ลดเสียง เปลี่ยนกรุปได้ ณ จุดติดตั้ง
- ๔.๑๒.๔ ก่อตั้งตัวเครื่องทำจากอลูมิเนียมฉีดขึ้นรูปมีลอนครีบบระบายความร้อนภายในมีซิลกันน้ำ ขนาดไม่น้อยกว่า ๓ MM. โดยรอบ ขั้วติดแท่น (ขั้วไฟ, ขั้วลำโพง, ขั้วสายอากาศ) เป็นโลหะชุบกันสนิม เหมาะกับการใช้งานกลางแจ้งป้องกันการแตกกรอบจากความร้อน
- ๔.๑๒.๕ มีช่องเลือกต่อไฟ AC ๒๒๐ โวลต์, แบตเตอรี่ และโซลาร์เซลล์

.....ประธานฯ

.....กรรมการ

.....กรรมการ

/๔.๑๓ เสาอากาศ...

(ลงชื่อ).....  
(นายเอนก น้อยพิทักษ์)

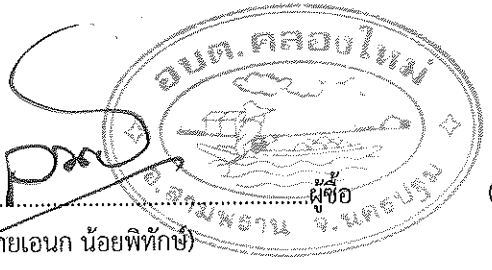

(ลงชื่อ).....  
(นางสาวปรีญา คงสวัสดิ์)

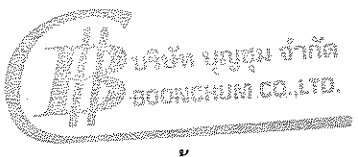

ผนวก ๑ รายละเอียดคุณลักษณะเฉพาะของพัสดุ

- ๕ -

- ๔.๑๓ เส้าอากาศรับสัญญาณ ยากิ ขนาดไม่น้อยกว่า ๓E พร้อมสายอากาศ RG ๕๘ จำนวน ๒๑ ชุด
- ๔.๑๓.๑ เส้ารับสัญญาณออกแบบเป็นการเฉพาะ มีลักษณะ ๓ E
- ๔.๑๓.๒ พร้อมติดตั้งขารูปตัวเอ็มไว้ยึดเกาะเส้าอากาศ
- ๔.๑๔ ลำโพงฮอร์น กำลังขับไม่น้อยกว่า ๑๒๐ วัตต์ จำนวน ๒๑ ชุด
- ๔.๑๔.๑ ลำโพงฮอร์นขนาด กำลังขับไม่น้อยกว่า ๑๒๐ วัตต์ (๔ ดอก/ชุด)
- ๔.๑๕ แผ่นรองหลังสำหรับแขวนอุปกรณ์ต่าง ๆ พร้อมขาเอี่ยมยึดเส้าอากาศ จำนวน ๒๑ ชุด
- ๔.๑๖ อุปกรณ์เบรกเกอร์, สายไฟและอุปกรณ์สิ้นเปลืองอื่น ๆ จำนวน ๒๑ ชุด
- ๔.๑๗ มิเตอร์ไฟฟ้าขนาด ๕ แอมป์พร้อมอุปกรณ์ จำนวน ๒๐ ชุด
- ๔.๑๘ เส้าไฟฟ้าคอนกรีต สูง ๑๒ เมตร สำหรับติดตั้งเสาจำนวน ๒๐ ต้น
๕. กำหนดเวลาส่งมอบพัสดุ

ภายใน ๑๒๐ วัน นับถัดจากวันที่ลงนามในสัญญาหรือข้อตกลงเป็นหนังสือ

๖. หลักเกณฑ์ในการพิจารณาคัดเลือกข้อเสนอ

การพิจารณาผลการยื่นข้อเสนอประกวดราคาอิเล็กทรอนิกส์ครั้งนี้ จะพิจารณาตัดสินโดยใช้หลักเกณฑ์ราคา โดยพิจารณาจากราคารวม (ราคาต่ำสุด)

๗. วงเงินงบประมาณ/วงเงินที่ได้รับจัดสรร

งบประมาณจาก ข้อบัญญัติงบประมาณรายจ่าย ประจำปีงบประมาณ พ.ศ. ๒๕๖๗ แผนงานอุตสาหกรรม และการโยธา งานก่อสร้าง งบลงทุน หมวดค่าครุภัณฑ์ ประเภทครุภัณฑ์ไฟฟ้าและวิทยุ (โครงการจัดซื้อพร้อมติดตั้ง หอกระจายข่าวภายในตำบลคลองใหม่) เพื่อจ่ายเป็นค่าจัดซื้อครุภัณฑ์และอุปกรณ์พร้อมติดตั้งหอกระจายข่าวภายใน ตำบลคลองใหม่ หมู่ที่ ๑ - หมู่ที่ ๖ ตำบลคลองใหม่ งบประมาณ ๔,๙๐๐,๐๐๐.๐๐ บาท (สี่ล้านเก้าแสนบาทถ้วน) ปรากฏในแผนพัฒนาท้องถิ่น (พ.ศ. ๒๕๖๖ - ๒๕๗๐) เพิ่มเติมเปลี่ยนแปลง ครั้งที่ ๗/๒๕๖๖ หน้า ๑๑ ข้อ ๓

๘. งวดงานและการจ่ายเงิน

องค์การบริหารส่วนตำบลคลองใหม่ จะชำระเงินค่าสิ่งของให้แก่ผู้ขายเมื่อได้รับมอบสิ่งของไว้โดยครบถ้วนแล้ว โดยแบ่งการชำระเงินเป็นงวด ดังนี้

งวดที่ ๑ (งวดสุดท้าย) เป็นจำนวนร้อยละ ๑๐๐ ของราคาที่ตกลงซื้อ เมื่อผู้ขายได้ส่งมอบพัสดุและผู้ตรวจรับพัสดุ หรือคณะกรรมการตรวจรับพัสดุได้ดำเนินการตรวจรับไว้ครบถ้วนถูกต้องตามสัญญาทุกประการแล้ว

๙. อัตราค่าปรับ

คิดค่าปรับเป็นรายวันในอัตราร้อยละ ๐.๒๐ ของราคาสิ่งของที่ยังไม่ได้รับมอบ

๑๐. การกำหนดระยะเวลารับประกันความชำรุดบกพร่อง

ผู้ขายต้องรับประกันความชำรุดบกพร่องหรือข้อบกพร่องของสิ่งของที่จะจัดซื้อในครั้งนี้ เป็นเวลา ๑ ปี นับถัดจากวันที่ผู้ซื้อได้รับมอบสิ่งของทั้งหมดไว้โดยถูกต้องครบถ้วนตามสัญญาหรือข้อตกลงเป็นหนังสือ โดยภายใน กำหนดเวลาดังกล่าว หากสิ่งของตามสัญญาหรือข้อตกลงเป็นหนังสือเกิดชำรุดบกพร่องหรือข้อบกพร่องอันเนื่องมาจากการใช้งานตามปกติ ผู้ขายจะต้องจัดการซ่อมแซมหรือแก้ไขให้อยู่ในสภาพที่ใช้งานได้ดังเดิม ภายใน ๗ วัน นับถัดจากวันที่ได้รับแจ้งจากผู้ซื้อโดยไม่คิดค่าใช้จ่ายใด ๆ ทั้งสิ้น

/๑๑. ราคากลาง...

ประธานกรรมการ ..... กรรมการ ..... กรรมการ .....

(ลงชื่อ)..... (นายเอนก น้อยพิทักษ์) (ลงชื่อ)..... (นางสาวปรีญา คงสวัสดิ์)

บริษัท บุญชุม จำกัด  
BOONCHUM CO., LTD.  
ผู้ขาย

ผนวก ๑ รายละเอียดคุณลักษณะเฉพาะของพัสดุ

- ๖ -

๑๑. ราคาากลาง

ราคาที่ได้มาจากการสืบราคาจากท้องตลาด จำนวน ๔,๙๙๕,๖๐๐.๐๐ บาท (สี่ล้านเก้าแสนเก้าหมื่นห้าพันหกร้อยบาทถ้วน) จากแหล่งที่มาดังต่อไปนี้

- ๑๑.๑ บริษัท บุญชุม จำกัด
- ๑๑.๒ ห้างหุ้นส่วนจำกัด ซีคิว ทูมิเตอร์
- ๑๑.๓ บริษัท ส.ยังยืน จำกัด

๑๒. กำหนดการยื่นราคาที่เสนอ

ผู้ยื่นข้อเสนอต้องยื่นราคาที่ได้เสนอไว้ ไม่น้อยกว่า ๑๘๐ วัน นับแต่วันที่เสนอราคาในระบบจัดซื้อจัดจ้างภาครัฐด้วยอิเล็กทรอนิกส์ (e-GP) โดยภายในกำหนดยื่นราคาผู้ยื่นข้อเสนอต้องรับผิดชอบราคาที่ตนได้เสนอไว้และจะถอนการเสนอราคาไม่ได้

๑๓. กำหนดการนำตัวอย่างพัสดุมาร่วมเพื่อประกอบการพิจารณา

ผู้ยื่นข้อเสนอจะต้องนำตัวอย่างของพัสดุที่ยื่นข้อเสนอ (ของจริง) ชุดควบคุมการออกอากาศ UHF/FM ๔๓๐.๒๒๕ MHz (๔๓๐.๒๗๕, ๔๓๕.๒๒๕, ๔๓๕.๒๗๕ MHz) ระบบทัชกรีน จำนวน ๑ เครื่อง ชุดลูกข่ายระบบแบ่งกลุ่มได้เป็นอิสระ จำนวน ๒ ชุด พร้อมอุปกรณ์ลำโพง มาประกอบการพิจารณา ภายใน ๕ วันทำการ นับถัดจากวันเสนอราคาในระบบจัดซื้อจัดจ้างภาครัฐด้วยอิเล็กทรอนิกส์ (e-GP) ในเวลาราชการ ณ ที่ทำการองค์การบริหารส่วนตำบลคลองใหม่ อำเภอสามพราน จังหวัดนครปฐม ทั้งนี้ องค์การบริหารส่วนตำบลคลองใหม่ จะไม่รับผิดชอบต่อความเสียหายใด ๆ ที่เกิดขึ้นแก่ตัวอย่างพัสดุดังกล่าว ตัวอย่างพัสดุที่เหลือหรือไม่ใช้แล้วจะคืนให้แก่ผู้ยื่นข้อเสนอต่อไป

๑๔. จุดการติดตั้ง

ผู้รับจ้างต้องดำเนินการติดตั้งหอกระจายข่าวภายในตำบลคลองใหม่ หมู่ที่ ๑ - หมู่ที่ ๖ จำนวน ๖๑ จุด รายละเอียดจุดการติดตั้งปรากฏตามเอกสารแนบท้ายหมายเลข ๒

๑๕. หน่วยงานผู้รับผิดชอบ

สำนักปลัด องค์การบริหารส่วนตำบลคลองใหม่ โทร. ๐ ๓๔๙๘ ๐๑๓๑ ต่อ ๑๐๑

(ลงชื่อ).....ประธานกรรมการฯ

(นายเกรียงศักดิ์ ทำสวน)

ผู้อำนวยการกองช่าง

(ลงชื่อ).....กรรมการ

(นายเรศ นามวงศ์อภิชาติ)

นายช่างโยธาชำนาญงาน

(ลงชื่อ).....กรรมการ

(นายชัยวัฒน์ พัดเกร็ด)

นักป้องกันและบรรเทาสาธารณภัยปฏิบัติการ



(ลงชื่อ).....

(นายเอนก น้อยพิทักษ์)

(ลงชื่อ).....

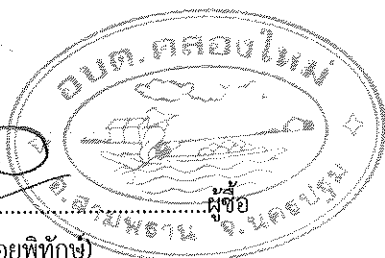
(นางสาวปรียา คงสวัสดิ์)

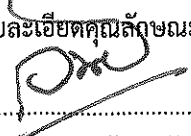

(ลงชื่อ)  ผู้ซื้อ (ลงชื่อ)  ผู้ขาย  
(นายแอนน น้อยพิทักษ์) (นางสาวปรีญา คงสวัสดิ์)

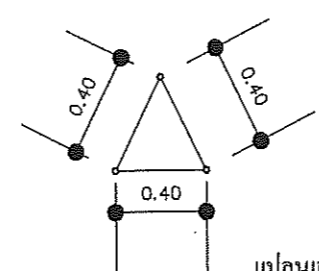
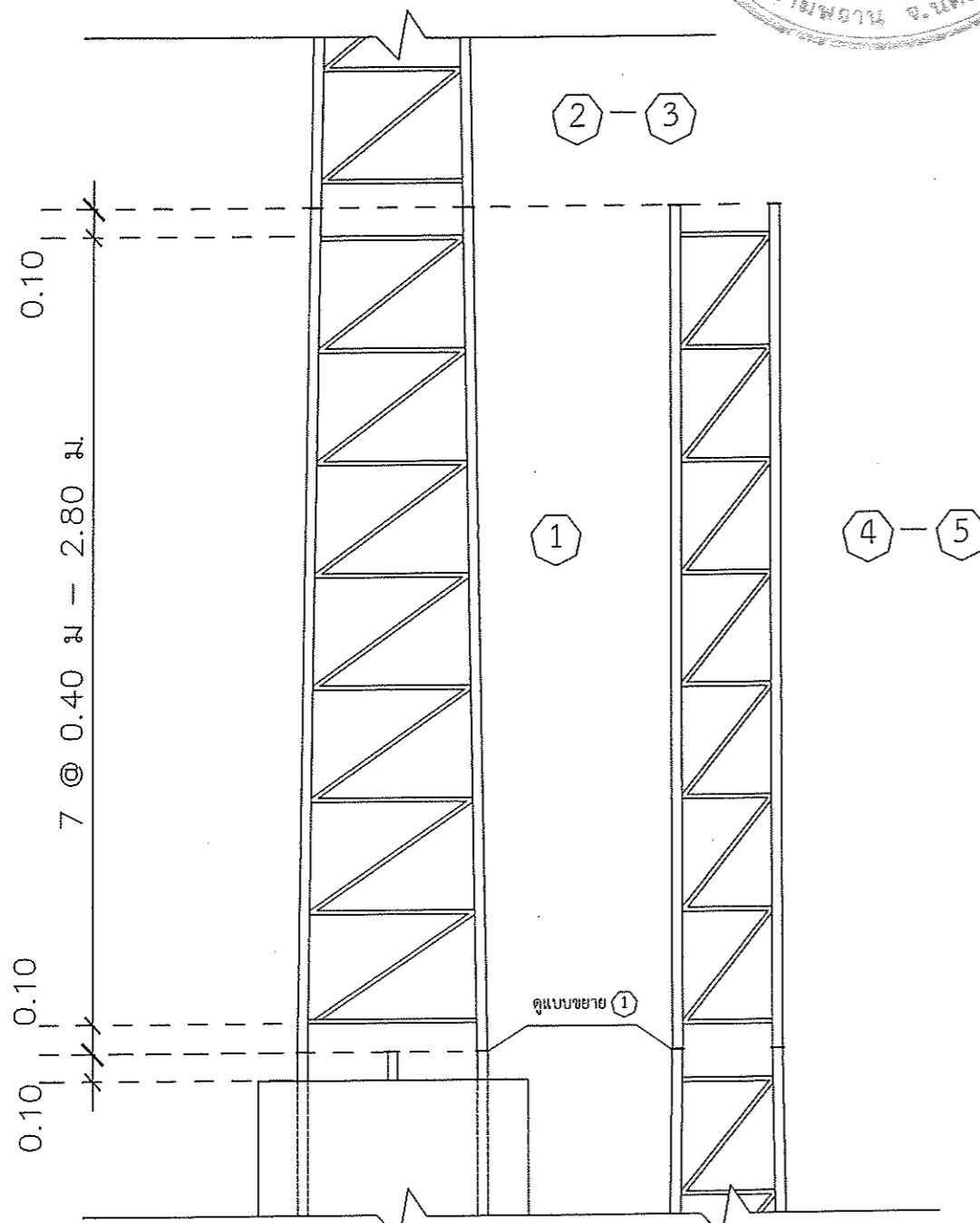

แปลนเสาช่วง +9.00 ม. - 15.00 ม.  
SELF - SUPPORT TOWER

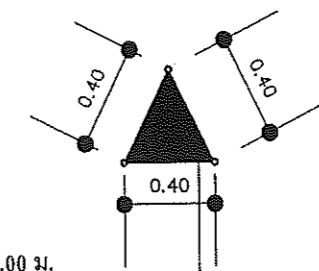

PL ทน 5 มม.  
(ปิดหัวเสาที่ระยะ 15.00 เมตร)

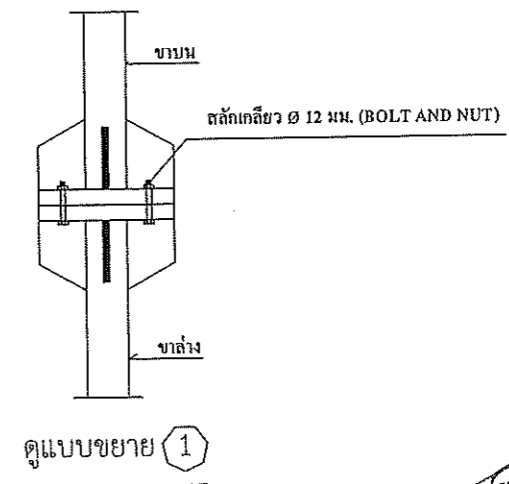
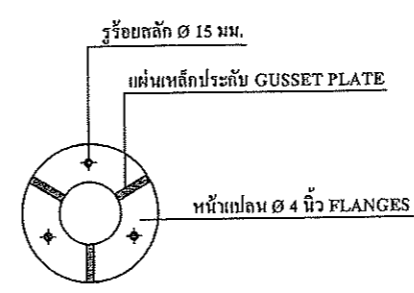

ดูแบบขยาย 1

แสดงช่วงเสา และ ขนาดเหล็ก		
เสาท่อนที่ MAST	ขาเสา MAIN LEG	ตัวถัก BRACING
4 - 5	Ø 1 นิ้ว ทน 2.3 มม	Ø 9 มม
2 - 3	Ø 1 1/4 นิ้ว ทน 2.3 มม	Ø 9 มม
1	Ø 1 1/2 นิ้ว ทน 2.3 มม	Ø 9 มม

**แบบขยายเสา**  
TOWER DETAIL

\* หมายเหตุ ผู้รับจ้างต้องดำเนินการทาสีกันสนิมโครงสร้างเหล็ก ไม่น้อยกว่า 2 เที่ยว และทาสีน้ำมันโครงสร้างเหล็ก ไม่น้อยกว่า 2 เที่ยว



องค์การบริหารส่วนตำบลคลองใหม่  
ตำบล : คลองใหม่  
อำเภอ : สามพราน  
จังหวัด : นครปฐม

โครงการ : ติดตั้งเสียงตามสายภายในตำบล  
เครื่องกระจายเสียงทางไกลอัตโนมัติแบบไร้สายระบบหน้าจอสัมผัส  
แบบแสดง :  
ชื่อโครงการก่อสร้าง

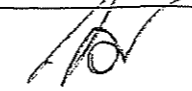
วิศวกรโยธา  (นายอดิศักดิ์ นิลรอด) สย.12898  
สำรวจ,ผู้เขียน (นายเนตร นามวงศ์อภิชาติ) นายช่างโยธาชำนาญงาน

ตรวจ  (นายเกรียงศักดิ์ ทำสวน) หอ.กองช่าง  
เห็นชอบ (นายอำนาจ พงศ์จันทร์เสถียร) ปลัด อบต.  
อนุมัติ (นายแอนน น้อยพิทักษ์) นายก อบต.

เลขที่แบบ  
แผ่นที่ 2



เอกสารแนบท้ายสัญญาซื้อขาย เลขที่ EB12/๒๕๖๗ ลงวันที่ ๒๙ สิงหาคม ๒๕๖๗

ผนวก ๑ รายละเอียดคุณลักษณะเฉพาะของพัสดุ

(ลงชื่อ) ปณ ผู้ซื้อ (ลงชื่อ) ปณ ผู้ขาย  
(นายเอก น้อยพิทักษ์) (นางสาวปรียา คงสวัสดิ์)

เอกสารหมายเลข 1

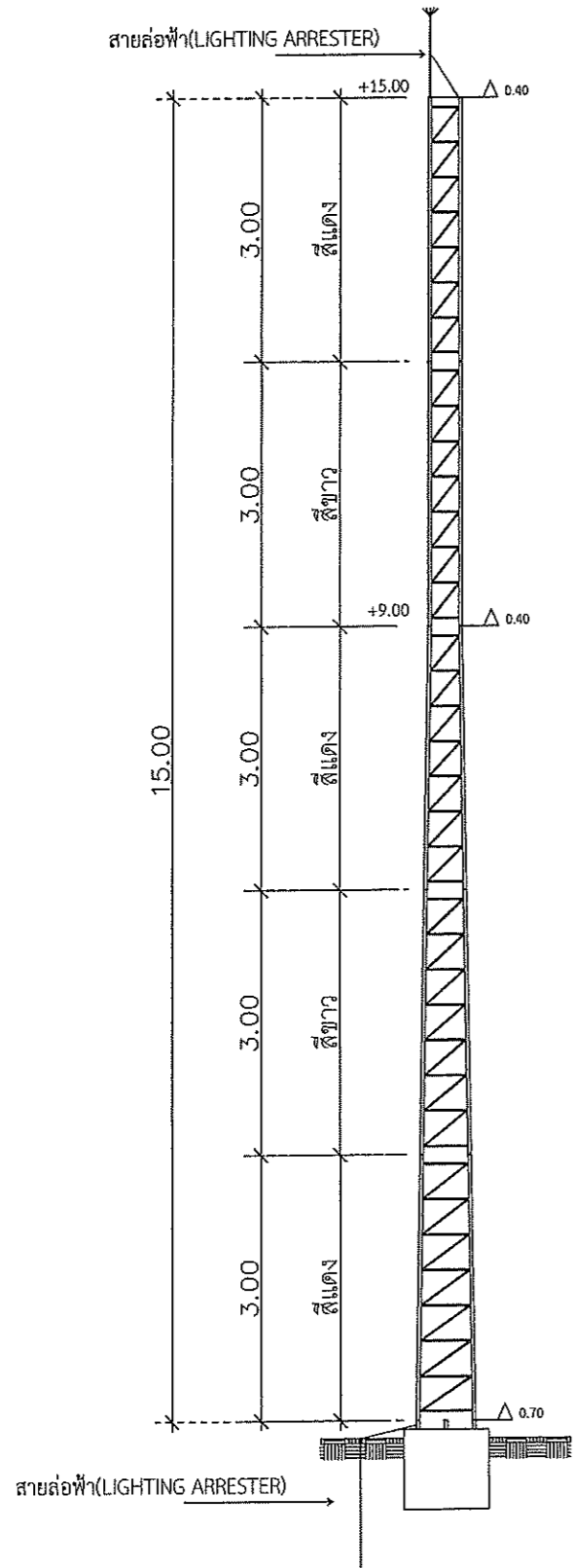

เสาโครงถักลอยตัว  
SELF - SUPPORT TOWER

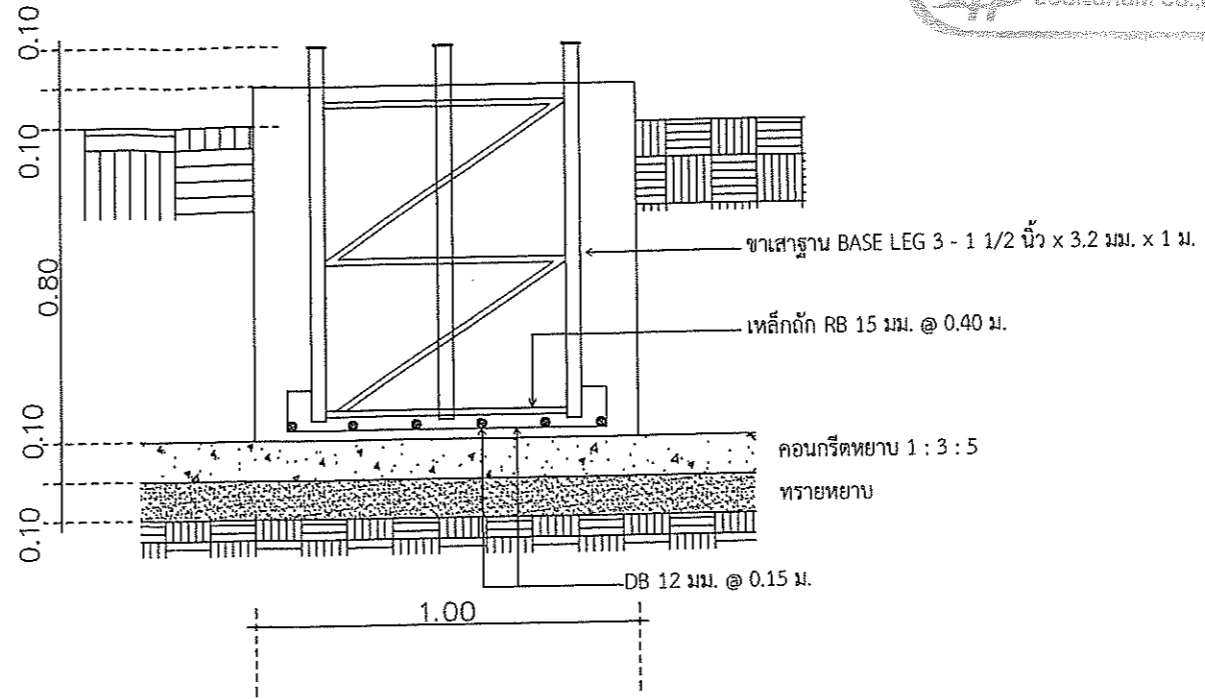

แบบขยายฐานราก  
FOOTING DETAIL

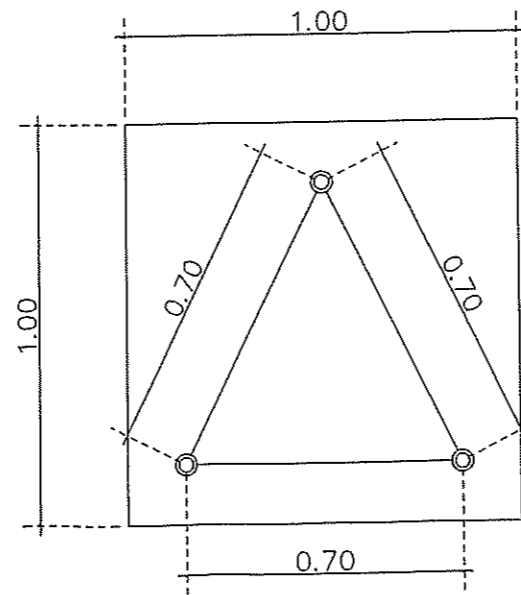

แปลน  
SELF - SUPPORT TOWER

*Handwritten signature*



องค์การบริหารส่วนตำบลคลองใหม่  
ตำบล : คลองใหม่  
อำเภอ : สามพราน  
จังหวัด : นครปฐม

โครงการ : ติดตั้งเสียงตามสายภายในตำบล  
เครื่องกระจายเสียงทางไกลอัตโนมัติแบบไร้สายระบบหน้าจอสัมผัส  
แบบแสดง :  
ชื่อโครงการก่อสร้าง

วิศวกรโยธา  
สำรวจ,ผู้เขียน  
( นายอดิศักดิ์ นิลรอด ) สย.12898  
( นายนเรศ นามวงศ์อภิชาติ )  
นายช่างโยธาชำนาญงาน

ตรวจ  
เห็นชอบ  
อนุมัติ  
( นายเกรียงศักดิ์ ทำสวน )  
ผอ.กองช่าง  
( นายธำรง พงศ์จันทร์เสถียร )  
ปลัดกองต.  
( นายเอก น้อยพิทักษ์ )  
นายกอบต.

เลขที่แบบ  
แผนที่ 2

ผนวก ๑ รายละเอียดคุณลักษณะเฉพาะของพัสดุ

เอกสารหมายเลข ๒

แบบท้ายร่างรายละเอียดขอบเขตของงานทั้งโครงการ (Terms of Reference : TOR)

สำหรับโครงการจัดซื้อพร้อมติดตั้งหอกระจายข่าวภายในตำบลคลองใหม่

องค์การบริหารส่วนตำบลคลองใหม่ อำเภอสามพราน จังหวัดนครปฐม

หน้า ๑/๓

จุดติดตั้งเสียงไร้สาย			
องค์การบริหารส่วนตำบลคลองใหม่ อำเภอสามพราน จังหวัดนครปฐม			
หมู่	ลำดับ	บริเวณจุดที่จะติดตั้ง	ละติจูดลองจิจูด
หมู่ที่ ๑	๑	บริเวณหมู่บ้าน วิลเลจ	๑๓.๗๒๕๗๐๙, ๑๐๐.๒๐๓๘๘๓
	๒	บริเวณซอย อยู่เป็นสุข	๑๓.๗๓๙๖๘๙, ๑๐๐.๒๐๓๕๑๔
	๓	บริเวณห้องเช่าเอ	๑๓.๗๒๗๗๕๐, ๑๐๐.๒๐๓๙๙๙
	๔	บริเวณห้องเช่านายตี	๑๓.๗๓๘๖๘๙, ๑๐๐.๒๐๐๐๕๓
	๕	บริเวณปากซอยมาเจริญ	๑๓.๗๒๘๕๑๑, ๑๐๐.๒๐๒๘๗๗
	๖	บริเวณหน้าบ้านกิ่งฝอย	๑๓.๗๓๒๕๕๖, ๑๐๐.๒๐๓๒๗๖
	๗	บริเวณซอยหอมสง่า	๑๓.๗๓๑๔๘๗, ๑๐๐.๑๙๙๗๒๐
หมู่ที่ ๒	๑	บริเวณซอยหล่อพระ	๑๓.๗๔๔๐๕๙, ๑๐๐.๑๘๓๔๓๖
	๒	บริเวณซอย ๑๐	๑๓.๗๔๗๑๒๕, ๑๐๐.๑๘๖๕๐๑
	๓	บริเวณหน้าหมู่บ้านกลางสวน	๑๓.๗๔๑๖๒๗, ๑๐๐.๑๙๐๐๗๓
	๔	บริเวณหน้า ซอย ปั้นหุ่น	๑๓.๗๔๐๖๐๕, ๑๐๐.๑๙๙๓๕๗
	๕	บริเวณสามแยกหน้าบ้านรองนายกสายัณห์	๑๓.๗๔๒๗๔๕, ๑๐๐.๑๘๗๗๙๔
	๖	บริเวณหน้าโรงเรียนบ้านคลองใหม่	๑๓.๗๔๖๕๓๔, ๑๐๐.๑๙๗๖๗๘
	๗	บริเวณแหล่งน้ำบ้านลุงเที่ยง	๑๓.๗๓๕๒๘๒, ๑๐๐.๑๙๙๖๕๗
	๘	บริเวณซอยทรัพย์สมบูรณ์	๑๓.๗๔๓๖๗๙, ๑๐๐.๑๘๕๓๘๓
	๙	บริเวณแยกโรงงานที่กุลทอง	๑๓.๗๓๔๕๒๓, ๑๐๐.๑๙๕๒๘๑
	๑๐	บริเวณที่ออกกำลังกาย ซอยสูงกวา	๑๓.๗๔๘๑๐๘, ๑๐๐.๑๙๖๔๕๑
	๑๑	บริเวณแท่งค้ำน้ำผู้ใหญ่น้อย	๑๓.๗๔๐๓๗๐, ๑๐๐.๑๙๕๐๐๒
	๑๒	บริเวณบ้านลุงเตี้ย	๑๓.๗๔๕๐๑๔, ๑๐๐.๑๙๓๖๑๖
หมู่ที่ ๓	๑	บริเวณสำนักงาน (อบต.)	๑๓.๖๗๙๒๑๒, ๑๐๐.๒๓๘๒๖๑๓
	๒	บริเวณแท่งค้ำนายมนตรี	๑๓.๗๒๕๕๘๒, ๑๐๐.๑๙๕๑๒๖
	๓	บริเวณสี่แยก หน้าทำการผู้ใหญ่บ้าน	๑๓.๗๓๖๐๐๘, ๑๐๐.๑๘๙๑๐๔
	๔	บริเวณบ้านผู้ใหญ่ทุย	๑๓.๗๒๘๖๓๑, ๑๐๐.๑๘๘๙๕๒
	๕	บริเวณสามแยกหน้าหมู่บ้านธาราศิริ (ร้านแก๊ส)	๑๓.๗๒๒๗๙๘, ๑๐๐.๒๐๐๕๑๓
	๖	บริเวณบ้านผู้ช่วยชำนาญ	๑๓.๗๒๔๐๑๔, ๑๐๐.๑๙๕๓๔๘
	๗	บริเวณสามแยก บ้านตาหมู	๑๓.๗๓๐๕๓๑, ๑๐๐.๑๙๓๐๒๓
	๘	บริเวณบ้านป่าลัดดา	๑๓.๗๒๘๖๖๗, ๑๐๐.๑๘๐๖๗๙
	๙	บริเวณหน้าบ้านหมวดหนอง	๑๓.๗๒๔๔๕๖, ๑๐๐.๒๐๖๙๐๓
	๑๐	บริเวณบ้านป่าสมศรี	๑๓.๗๒๗๙๓๗, ๑๐๐.๑๘๕๕๕๙
	๑๑	บริเวณสามแยกปากซอยสินชัย	๑๓.๗๓๑๑๕๔, ๑๐๐.๑๘๘๖๘๒
	๑๒	บริเวณแท่งค้ำน้ำบ้านลุงอื่น	๑๓.๗๓๑๘๓๒, ๑๐๐.๑๗๘๑๓๓

.....ประธานา ..... กรรมการ ..... กรรมการ

(ลงชื่อ)..... (นายเอนก น้อยพิทักษ์) (ลงชื่อ)..... (นางสาวปรีญา คงสวัสดิ์) ผู้ขาย

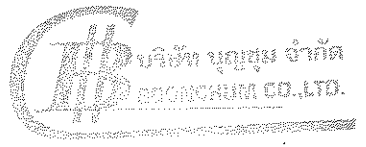
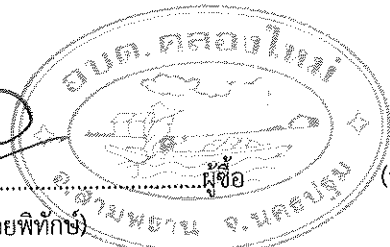

เอกสารหมายเลข ๒

แบบท้ายร่างรายละเอียดขอบเขตของงานทั้งโครงการ (Terms of Reference : TOR)

สำหรับโครงการจัดซื้อพร้อมติดตั้งหอกระจายข่าวภายในตำบลคลองใหม่

องค์การบริหารส่วนตำบลคลองใหม่ อำเภอสามพราน จังหวัดนครปฐม

หน้า ๒/๓

จุดติดตั้งเสียงไร้สาย			
องค์การบริหารส่วนตำบลคลองใหม่ อำเภอสามพราน จังหวัดนครปฐม			
หมู่	ลำดับ	บริเวณจุดที่จะติดตั้ง	ละติจูดลองจิจูด
หมู่ที่ ๔	๑	บริเวณบ้านนายสมเกียรติ	๑๓.๗๒๒๓๕๗, ๑๐๐.๑๖๕๔๒๑
	๒	บริเวณหมู่บ้านประเสริฐแลนด์	๑๓.๗๒๗๕๕๓, ๑๐๐.๑๖๕๔๔๕
	๓	บริเวณโรงเรียน	๑๓.๗๒๓๓๑๑, ๑๐๐.๑๖๓๐๘๔
	๔	บริเวณบ้านนิรุต	๑๓.๗๒๖๘๒๓, ๑๐๐.๑๖๕๔๓๐
	๕	บริเวณหน้าบ้านผู้ใหญ่อาทร	๑๓.๗๒๕๕๗๑, ๑๐๐.๑๖๘๐๖๙
	๖	บริเวณแท่งค้ำน้ำบ้านคุณสุชาติ	๑๓.๗๒๒๖๕๗, ๑๐๐.๑๗๐๖๖๒
	๗	บริเวณบ้านสุวิน	๑๓.๗๒๕๓๗๕, ๑๐๐.๑๖๗๑๕๑
	๘	บริเวณบ้านวิทยา	๑๓.๗๒๕๔๑๗, ๑๐๐.๑๗๐๐๒๘
	๙	บริเวณแท่งค้ำน้ำบ้านนายก	๑๓.๗๒๘๐๐๑, ๑๐๐.๑๗๔๕๒๗
หมู่ที่ ๕	๑	บริเวณสามแยกข้างโรงงานอินโกล	๑๓.๗๔๓๔๔๕, ๑๐๐.๑๗๓๗๖๘
	๒	บริเวณสะพานโพธิ์	๑๓.๗๓๗๒๖๑, ๑๐๐.๑๖๐๒๐๘
	๓	บริเวณแท่งค้ำน้ำบ้านลุงสุทิน	๑๓.๗๔๑๖๒๕, ๑๐๐.๑๗๖๖๙๕
	๔	บริเวณปากซอยเทพนิมิตร	๑๓.๗๓๖๕๕๙, ๑๐๐.๑๖๐๕๑๓
	๕	บริเวณร้านตาแจ็ก	๑๓.๗๔๑๓๓๓, ๑๐๐.๑๖๗๒๖๗
	๖	บริเวณสามแยกซอยบ้านป่าเจ็ด	๑๓.๗๔๑๘๑๗, ๑๐๐.๑๖๗๓๔๕
	๗	บริเวณแท่งค้ำน้ำบ้านลุงเสริฐ	๑๓.๗๓๗๐๘๗, ๑๐๐.๑๖๕๐๖๔
	๘	บริเวณตรงข้ามโรงงานน้ำเกลือ	๑๓.๗๓๘๗๓๔, ๑๐๐.๑๗๓๗๗๕
	๙	บริเวณปากซอยบ้านสูงทองฟัก	๑๓.๗๓๒๓๗๘, ๑๐๐.๑๖๕๓๖๕
	๑๐	บริเวณหน้าสามแยกซอยบ้านลุงยงค์	๑๓.๗๓๖๖๖๖, ๑๐๐.๑๗๖๘๗๕
	๑๑	บริเวณตรงข้ามหน้าบ้านกำนัน	๑๓.๗๓๗๑๐๘, ๑๐๐.๑๗๑๑๗๖
	๑๒	บริเวณหน้าอนามัยคลองใหม่	๑๓.๗๓๗๑๑๑, ๑๐๐.๑๗๖๐๕๐
หมู่ที่ ๖	๑	บริเวณในหมู่บ้านคุดมงคล	๑๓.๗๖๐๕๐๕, ๑๐๐.๒๑๕๔๘๐
	๒	บริเวณซอยผู้พันอตุลย์	๑๓.๗๖๒๕๕๙, ๑๐๐.๒๑๑๗๒๑
	๓	บริเวณแท่งค้ำน้ำบ้านหมอยิ้ม	๑๓.๗๕๙๕๓๕, ๑๐๐.๒๑๓๓๔๙
	๔	บริเวณแท่งค้ำน้ำบ้านป่าปอง	๑๓.๗๕๕๐๕๒, ๑๐๐.๒๑๑๕๕๕
	๕	บริเวณบ้านผู้ใหญ่พุ่ม	๑๓.๗๕๗๗๗๙, ๑๐๐.๒๐๘๒๔๑
	๖	บริเวณหลังหมู่บ้านมอชนะสุข	๑๓.๗๕๖๕๗๕, ๑๐๐.๒๐๘๖๖๙
	๗	บริเวณบ้านประธานพดล	๑๓.๗๕๕๒๗๒, ๑๐๐.๒๐๔๑๔๓
	๘	บริเวณสามแยกบ้านป่าเชิง	๑๓.๗๕๕๒๕๙, ๑๐๐.๒๐๒๕๐๓
	๙	บริเวณบ้านลุงนวย	๑๓.๗๕๗๑๘๑, ๑๐๐.๒๐๓๓๗๒

.....ประธานา ..... กรรมการ ..... กรรมการ

(ลงชื่อ) ..... (นายเอนก น้อยพิทักษ์) (ลงชื่อ) ..... (นางสาวปรีญา คงสวัสดิ์) ผู้ขาย

บริษัท บุญทุน จำกัด  
BUNTHUN CO., LTD.

ผนวก ๑ รายละเอียดคุณลักษณะเฉพาะของพืชดู

เอกสารหมายเลข ๒

แนบท้ายรายละเอียดขอบเขตของงานทั้งโครงการ (Terms of Reference : TOR)

สำหรับโครงการจัดซื้อพร้อมติดตั้งหอกระจายข่าวภายในตำบลคลองใหม่  
องค์การบริหารส่วนตำบลคลองใหม่ อำเภอสามพราน จังหวัดนครปฐม

หน้า ๓/๓

- จุดสำรวจการติดตั้งเสา
- หมู่ที่ 1 มี 7 จุด
- หมู่ที่ 2 มี 12 จุด
- หมู่ที่ 3 มี 12 จุด
- หมู่ที่ 4 มี 9 จุด
- หมู่ที่ 5 มี 12 จุด
- หมู่ที่ 6 มี 9 จุด

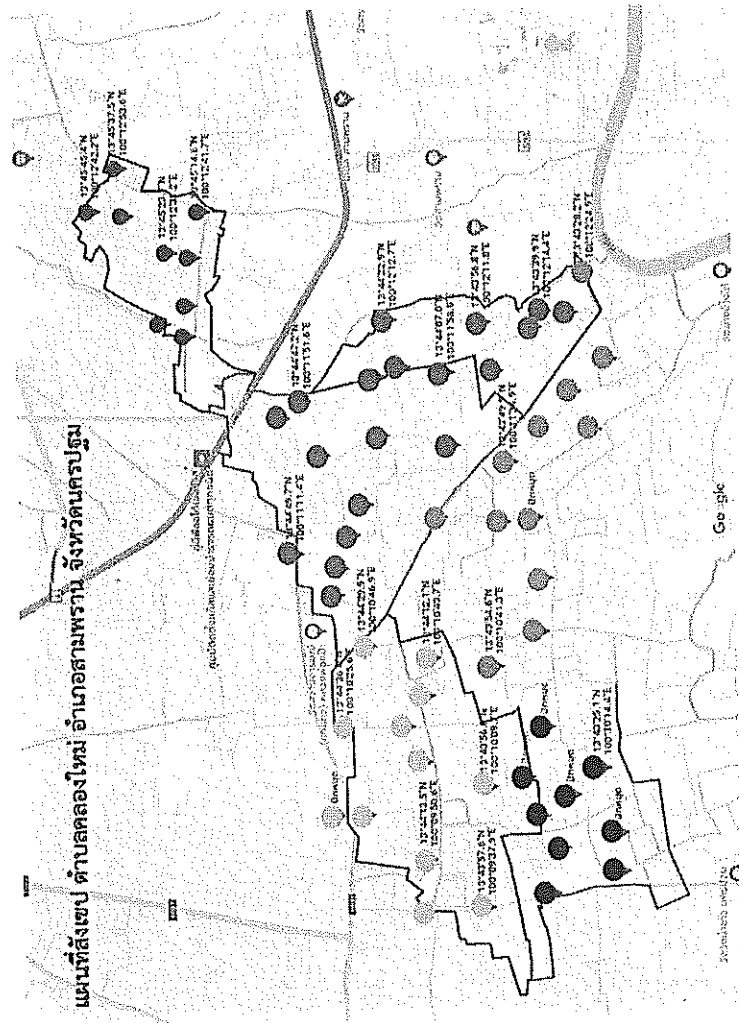

.....กรรมการ

.....กรรมการ

.....ประธานา

(ลงชื่อ).....

(นายเอนก น้อยพิทักษ์)

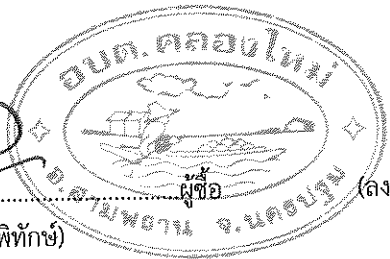

ผู้ซื้อ

(ลงชื่อ).....

(นางสาวปรียา คงสวัสดิ์)

ผู้ขาย





รายละเอียดคุณลักษณะเฉพาะของพัสดุ

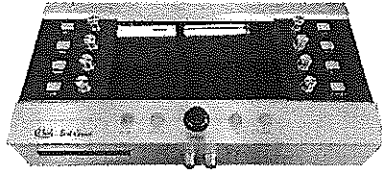

1. เครื่องส่งสัญญาณวิทยุและชุดควบคุมการออกอากาศชนิดรวมชั้น จำนวน 1 เครื่อง ภายในเครื่องเดียวกันประกอบด้วย
  - ชุดเครื่องส่งสัญญาณวิทยุ UHF 430.225 MHz หรือตาม กสทช.กำหนด
  - ชุดควบคุมการออกอากาศแบบทัชสกรีน
  - ชุดเครื่องรับวิทยุ FM , เครื่องเล่นซีดี , MP3 , ระบบบันทึกเสียง
- 1.1 เป็นเครื่องส่งสัญญาณวิทยุชนิดรวมชุดควบคุมการออกอากาศ เครื่องรับวิทยุ FM เครื่องเล่นซีดี MP 3 ระบบบันทึกเสียงอยู่ภายในเครื่องเดียวกัน มีจอแสดงผลในตัวแบบทัชสกรีนขนาดไม่น้อยกว่า 10 นิ้ว
- 1.2 เป็นเครื่องส่งสัญญาณวิทยุ UHF 430.225 MHz. หรือสามารถปรับเปลี่ยนได้ตาม กสทช. กำหนด เป็นเครื่องชนิดติดตั้งประจำที่ กำลังส่ง 10 วัตต์ ส่งสัญญาณแบบต่อเนื่อง ใ้ได้รับอนุญาตจากคณะกรรมการกิจการกระจายเสียง กิจการ โทรทัศน์และกิจการ โทรคมนาคมแห่งชาติ (กสทช.) มีหนังสืออนุญาตมาแสดงในวันเสนอราคา
- 1.3 ควบคุมการเปิด/ปิด ถูกขยับได้เป็นอิสระ ไม่น้อยกว่า 250 ซุ่มชน แต่ละซุ่มชนสามารถเพิ่มจำนวนลูกขยับได้ไม่จำกัดจำนวน
- 1.4 ตั้งเวลาออกอากาศล่วงหน้าโดยอัตโนมัติได้ตลอดทั้งสัปดาห์ แต่ละวันสามารถเลือกได้ไม่น้อยกว่า 30 ช่วงเวลา
- 1.5 มีระบบมิกเซอร์สเตอริโอ Digital Audio Mixer สามารถปรับแต่งเสียงอุปกรณ์ ไมโคร โฟน, MP3, CD และวิทยุ มี Gain – Hi – Mid – low – Balance Digital Fader , Equalizer แสดงความอ่อนเข้มของระดับเสียง
- 1.6 มีช่องต่อไมโคร โฟน ช่องต่อสัญญาณเข้า IN PUT ช่องต่อสัญญาณออก OUT PUT ช่องต่อ USB รายการละไม่น้อยกว่า 2 ช่อง
- 1.7 ก่อตัวเครื่องต้องทำจากอลูมิเนียมชนิด WROUGHT ALUMINUM ALLOYS ปลอดภัย มีคุณสมบัติระบายความร้อนได้ดี ทนต่อแรงกระแทก
- 1.8 ใช้ต่อกับแหล่งจ่ายไฟฟ้าขนาด 220 โวลต์

  
บริษัท บุญชุม จำกัด  
BOONCHUM CO., LTD.

  
(ลงชื่อ).....  
(นายเอนก น้อยพิทักษ์)

  
(ลงชื่อ).....  
(นางสาวปรีญา คงสวัสดิ์)

  
บริษัท บุญชุม จำกัด  
BOONCHUM CO., LTD.

เอกสารแนบท้ายสัญญาซื้อขาย เลขที่ EB๒/๒๕๖๗ ลงวันที่ ๒๙ สิงหาคม ๒๕๖๗  
ผนวก ๒ แคตตาล็อกและหรือแบบรูปรายการละเอียดคุณลักษณะเฉพาะ



2. เครื่องจ่ายไฟสำรองและปรับแรงดัน (UPS) ขนาดไม่น้อยกว่า 1000 VA จำนวน 1 เครื่อง
- มีกำลังไฟไม่น้อยกว่า 1000 VA
  - สามารถสำรองไฟฟ้าได้ไม่น้อยกว่า 30 นาที

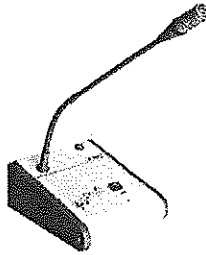

3. ไมโครโฟนสำหรับประกาศเสียง จำนวน 1 ชุด
- ต้องมีไฟแสดงสถานะการทำงานเมื่อเปิดสวิตช์
  - ตอบสนองความถี่เสียง 100Hz-10 KHz +/-3dB หรือเทียบเท่า
  - ตัวคอไมค์สามารถโค้งงอได้ตามความต้องการ

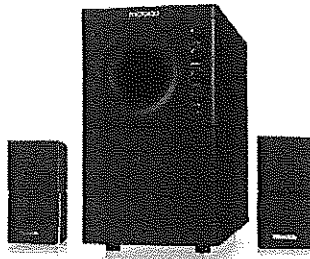

4. ลำโพงมอเนเตอร์ จำนวน 1 ชุด
- กำลังขับไม่น้อยกว่า 30 วัตต์ (RMS)
  - ตอบสนองความถี่ 35 Hz-20 KHz

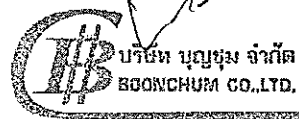

(ลงชื่อ).....ผู้ซื้อ  
(นายเอนก น้อยพิทักษ์)

(ลงชื่อ).....ผู้ขาย  
(นางสาวปรียา คงสวัสดิ์)

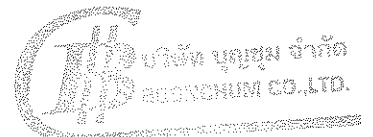

เอกสารแนบท้ายสัญญาซื้อขาย เลขที่ EB๒/๒๕๖๗ ลงวันที่ ๒๙ สิงหาคม ๒๕๖๗  
หมวด ๒ แคตตาล็อกและหรือแบบรูปรายการละเอียดคุณลักษณะเฉพาะ

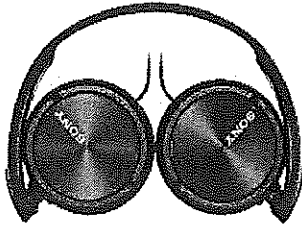

5. หูฟังแบบครอบศีรษะ จำนวน 1 ชุด
- เป็นหูฟังชนิดครอบศีรษะ อดี
  - สามารถตอบสนองความถี่ 10-24000 Hz.

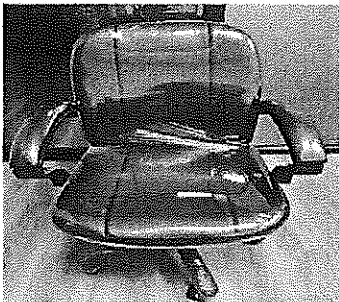

6. โต๊ะปฏิบัติงานพร้อมเก้าอี้ จำนวน 1 ชุด
- เป็น โต๊ะ 2 ชั้น ชนิดมีช่องสำหรับวางชุดแม่ข่ายโดยเฉพาะ
  - มีขนาด กว้าง x ยาว x สูง ไม่น้อยกว่า 60 x 100 x 70 ซม.
  - เก้าอี้แบบมีพนักพิง มีล้อหมุน ปรับระดับได้

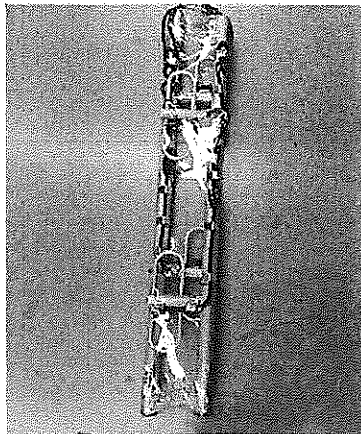

7. แผงเสาอากาศเครื่องส่งสัญญาณ จำนวน 1 ชุด
- เป็นแผง Folded Dipole 4 Stage
  - ส่งสัญญาณความถี่ย่าน UHF 430.225 MHz และรองรับความถี่ 430.275, 435.225, 435.275 MHz.
  - อัตราเกลาเข้าขยาย โดยประมาณ 3 dB/Stage

  
บริษัท บุญชุม จำกัด  
BGONCHUM CO.,LTD.

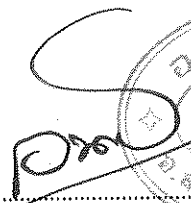
  
(ลงชื่อ).....ผู้ซื้อ  
(นายเอนก น้อยพิทักษ์)

  
(ลงชื่อ).....ผู้ขาย  
(นางสาวปรียา คงสวัสดิ์)

เอกสารแนบท้ายสัญญาซื้อขาย เลขที่ EB๒/๒๕๖๗ ลงวันที่ ๒๙ สิงหาคม ๒๕๖๗  
ผนวก ๒ แคตตาล็อกและหรือแบบรูปรายการละเอียดคุณลักษณะเฉพาะ

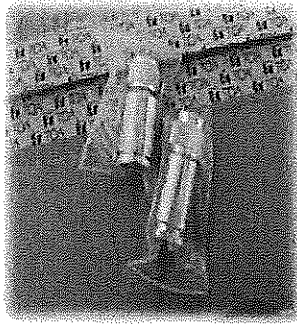
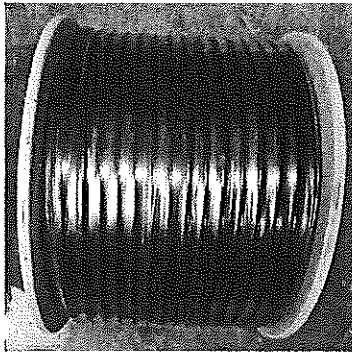

8. สายนำสัญญาณและขั้วต่อ จำนวน 1 ชุด

- เป็นสายนำสัญญาณขนาด 10 DFB มี Conductor ขนาด ไม่น้อยกว่า 2.5 SQMM
- ใช้กับแผงอากาศ Folded Dipole 4 Stage
- ขั้วชนิด PL 259 และ N-Type

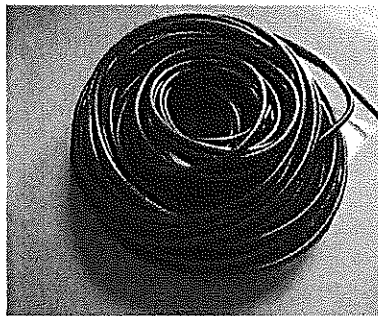
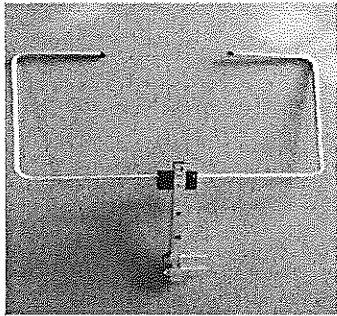

9. แผงรับวิทยุ FM พร้อมสายต่อ จำนวน 1 ชุด มีคุณลักษณะดังนี้

- แผงรับวิทยุ FM พร้อมสายอากาศ RG-6 ใช้รับสัญญาณคลื่นวิทยุ FM

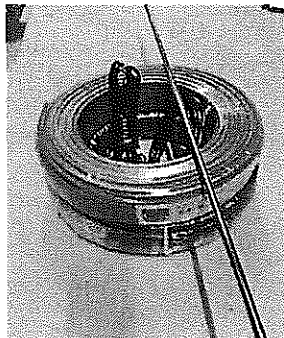

10. อุปกรณ์สายต่อเครื่องต่างๆ,สายไฟ,อุปกรณ์ตัดยึดและลิ้นเปลี่ยนอื่นสำหรับติดตั้งสัญญาณ จำนวน 1 ชุด

(ลงชื่อ).....  
(นายเอนก น้อยพิทักษ์)

(ลงชื่อ).....  
(นางสาวปรียา คงสวัสดิ์)



เอกสารแนบท้ายสัญญาซื้อขาย เลขที่ EB๒/๒๕๖๗ ลงวันที่ ๒๙ สิงหาคม ๒๕๖๗  
ผนวก ๒ แคตตาล็อกและหรือแบบรูปรายการละเอียดคุณลักษณะเฉพาะ

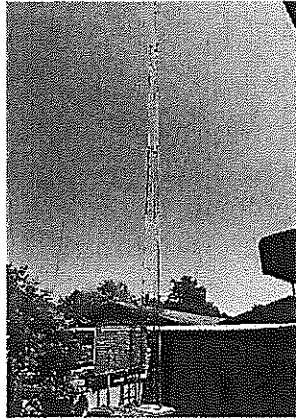

11. เสาตั้ง (Self-Support) สูง 15 เมตร ขอบกัลป์วไนท์ จำนวน 1 ต้น (รายละเอียดตามเอกสารแนบท้ายหมายเลข1)

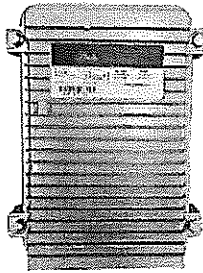

12. เครื่องรับสัญญาณวิทยุรวมรีนอุปกรณ์จำนวน 61 เครื่อง ภายในเครื่องเดียวกันประกอบด้วย

- ชุดรับสัญญาณวิทยุ UHF 430.225 MHz หรือตาม กสทช.กำหนด
- ชุดภาคขยาย DIGITAL CLASS D 100 W RMS
- ชุดจ่ายไฟ (มีช่องเลือกต่อไฟ AC 220 V, Battery และ Solar Cell)

12.1 เป็นเครื่องรับสัญญาณวิทยุรวมรีนภาคขยายเสียงและชุดจ่ายไฟอยู่ภายในเครื่องเดียวกัน (ไม่ดัดแปลงมาจากวิทยุสื่อสาร)

12.2 เป็นเครื่องรับสัญญาณวิทยุแบบอัตโนมัติ ความถี่ 430.225 MHz หรือสามารถปรับเปลี่ยนได้ตาม กสทช.กำหนด

เป็นเครื่องชนิดติดตั้งประจำที่รับสัญญาณแบบต่อเนื่อง กำลังขยายดิจิตอล คลาส D 100 วัตต์ (RMS)

ได้รับอนุญาตจากคณะกรรมการกิจการกระจายเสียง กิจการ โทรทัศน์และกิจการ โทรคมนาคมแห่งชาติ (กสทช.)

12.3 สามารถรับคำสั่ง โดยอัตโนมัติจากแม่ข่ายให้เปิด/ปิด เบาหรือเพิ่มเสียงได้เป็นรายตัว ปรับแต่งเสียง เพิ่ม/ลดเสียง เปลี่ยนกรุป ได้ ณ.จุดติดตั้ง

12.4 ก่อตั้งตัวเครื่องทำจากอลูมิเนียมชนิดขึ้นรูปมีลอนครีบบระบายความร้อนภายในมีซีลกันน้ำขนาด ไม่น้อยกว่า 3 MM.

โดยรอบ ขั้วติดแทน (ขั้วไฟ, ขั้วลำโพง, ขั้วสายอากาศ) เป็นโลหะชุบกัสนิม เหมาะกับการใช้งานกลางแจ้ง

ป้องกันการแตกกรอบจากความร้อน

12.5 มีช่องเลือกต่อไฟ AC 220 โวลต์ ,เบตเตอรี่ และ โซลาร์เซลล์

 บริษัท บุญชุม จำกัด  
BUNNACHUM CO., LTD.

 บริษัท บุญชุม จำกัด  
BUNNACHUM CO., LTD.

(ลงชื่อ).....

(นายเอนก น้อยพิทักษ์)

(ลงชื่อ).....

(นางสาวปรียา คงสวัสดิ์)

ผู้ขาย

เอกสารแนบท้ายสัญญาซื้อขาย เลขที่ EB๒/๒๕๖๗ ลงวันที่ ๒๙ สิงหาคม ๒๕๖๗  
หมวด ๒ แคตตาล็อกและหรือแบบรูปรายการละเอียดคุณลักษณะเฉพาะ

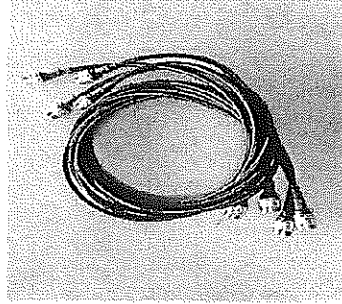
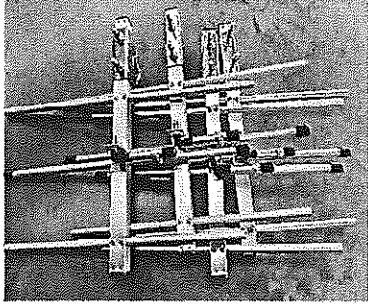

13. เสาอากาศรับสัญญาณ ยากิ ขนาดไม่น้อยกว่า 3 E พร้อมสายอากาศ RG58 จำนวน 61 ชุด

- เสารับสัญญาณออกแบบเป็นการเฉพาะ มีลักษณะ 3 E
- พร้อมติดตั้งขารูปตัวเอ็มไว้ยึดเกาะเสาอากาศ

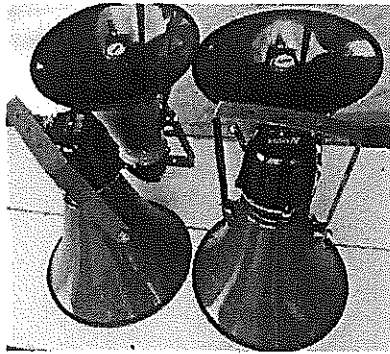

14. ลำโพงฮอร์น กำลังขับไม่น้อยกว่า 120 วัตต์ จำนวน 61 ชุด

- ลำโพงฮอร์นขนาด กำลังขับ ไม่น้อยกว่า 120 วัตต์ (4 ดอก/ชุด)

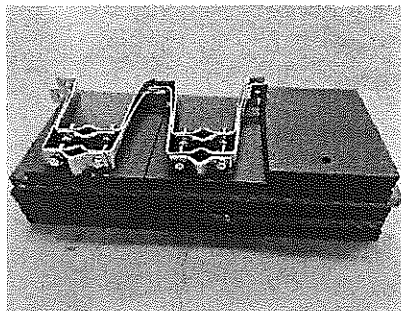

15. แผ่นรองหลังสำหรับแขวนอุปกรณ์ต่างๆ พร้อมขาเอ็มยึดเสาอากาศ จำนวน 61 ชุด

(ลงชื่อ).....  
(นายเอนก น้อยพิทักษ์)

(ลงชื่อ).....  
(นางสาวปรียา คงสวัสดิ์)

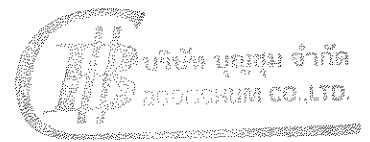

เอกสารแนบท้ายสัญญาซื้อขาย เลขที่ EB๒/๒๕๖๗ ลงวันที่ ๒๙ สิงหาคม ๒๕๖๗  
ผนวก ๒ แคตตาล็อกและหรือแบบรูปรายการละเอียดคุณลักษณะเฉพาะ



16. อุปกรณ์เบรกเกอร์,ระบบกราวด์ สายเมนไฟฟ้า และอุปกรณ์สิ้นเปลืองอื่นๆ

จำนวน 61 ชุด

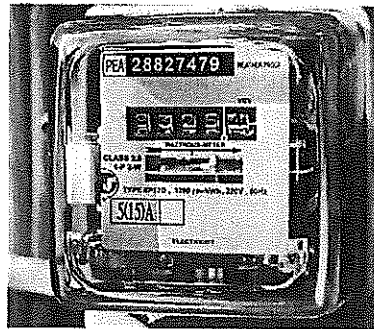

17. มิเตอร์ไฟฟ้าขนาด 5 แอมป์ พร้อมอุปกรณ์

จำนวน 60 ชุด

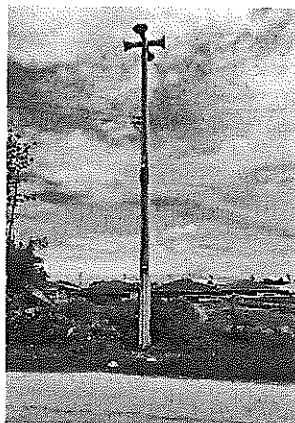

18. เสาไฟฟ้าคอนกรีต สูง 12 เมตร สำหรับติดฉากรับ

จำนวน 60 ต้น

 บริษัท บุญชุม จำกัด  
BOONCHUM CO.,LTD.

(ลงชื่อ).....  
(นายเอนก น้อยพิทักษ์) ผู้ซื้อ

(ลงชื่อ).....  
(นางสาวปรีญา คงสวัสดิ์) ผู้ขาย

เสียงร่ายกฤตกาเพลง  
จอ จีเอ็ม ทีสกรีน



Best Choice®



สมรรถนะเหนือชั้น...

ที่หาอะซื้อสารกับมองเห็น

ระบบสื่อสารไร้สาย

เพื่อการช่วยนำข่าวสารและงานประสาสมัคร

สำหรับองค์กรปกครองส่วนท้องถิ่น

ได้รับอนุญาตจาก กสทช.

บนความถี่ UHF/FM 430.225, 430.275,

435.225 และ 435.275 MHz เป็นต้น

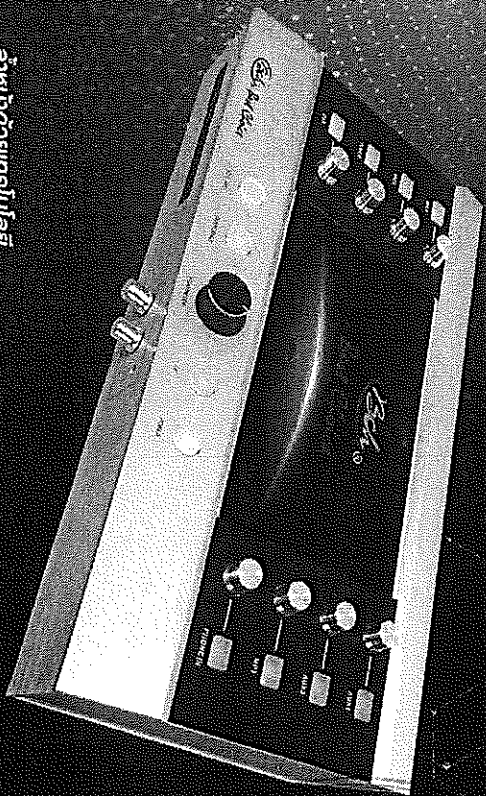

จำหน่ายปลีกโดย

BCH - Best Choice จอ จีเอ็ม ทีสกรีน ระบบกระจายเสียงไร้สาย

สำหรับงานประชาสัมพันธ์ของหน่วยงานราชการสถาบันวิชาชีพองค์กรปกครองส่วนท้องถิ่น

กิตติคุณกระจายข้อมูลข่าวสารโดยทั่วทุกตอ ระบบทวอเนชั่น

รวมถึงการแจ้งเหตุเตือนภัยพิบัติเร็ว กิ่งกษ กิ่งเวลา

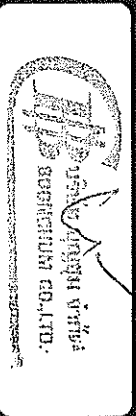

จัดจำหน่ายโดย

บริษัท บุญสุข จำกัด (มหาชน)  
Best Choice Co., Ltd.



# ระบบกระจายเสียงทางไกลอัตโนมัติชนิดไร้สาย

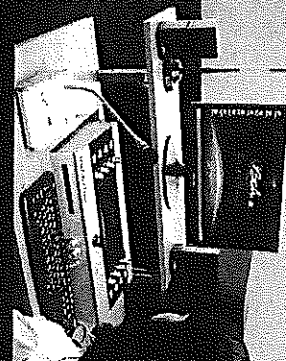

## ชุดแม่ข่าย BCH-Best Choice อออล อิน จัน ทีชสกรีน

ข้อมูลนี้จำเป็นต้องส่งตรงถึงประชาชนกลุ่มเป้าหมายได้อย่างพร้อมเพรียงกันภายในชั่วพริบตาที่เร็วเย็นหนึ่งว่าจากอุปกรณ์ที่อยู่ ณ ที่ทำการสำนักงาน แม่ข่ายห่างไกลออกไปหลายสิบกิโลเมตร... ให้งานทางเพื่อปลายนิ้วสัมผัส ส่งผลการเปิดปิด เพิ่มผลเสียงสู่ข่ายที่บ้นอกกว่า 256 ชุมชนในแต่ละชุมชนได้ไม่น้อยกว่า 1,000 เครื่อง

ระบบกระจายเสียงไร้สาย BCH-Best Choice อออล อิน จัน ทีชสกรีนเป็นเครื่องมือที่ประสิทธิภาพสูงที่สุด สามารถกระจายเสียงได้

### รายการอุปกรณ์ชุดแม่ข่าย

- ชุดควบคุม อออล อิน จัน ทีชสกรีน (LCD) ขนาดหน้าจอ 11 นิ้ว (NEW) ประกอบด้วย
  - ชุดส่งสัญญาณวิทยุ UHF/FM 430.225, 430.275, 435.225 และ 435.275 เมกะเฮิร์ต ๓ รางส่ง 10 วัตต์
  - ชุดเสียบดี วิทยุ MP3
  - ควบคุมการส่งออกอากาศ 256 ชุมชน
  - ควบคุมแม่ข่ายจากตู้เบ็ดเตล็ดวิทยุ
- เครื่องส่งวิทยุ PPS ขนาด 800 VA
- แปดไฟตั้งโต๊ะ
- ลำโพงอเนกประสงค์
- ตู้ตั้งวิทยุกระจายเสียง
- ทีวีมัลติฟังก์ชันจากชุดแม่ข่ายพร้อมกันขึ้นชื่อรายการ
- สายนำสัญญาณกริ่งส่ง 10 DFB
- เสาอากาศวิทยุ 4 stroke
- เสาอากาศวิทยุ FM และสายอากาศ RG 6

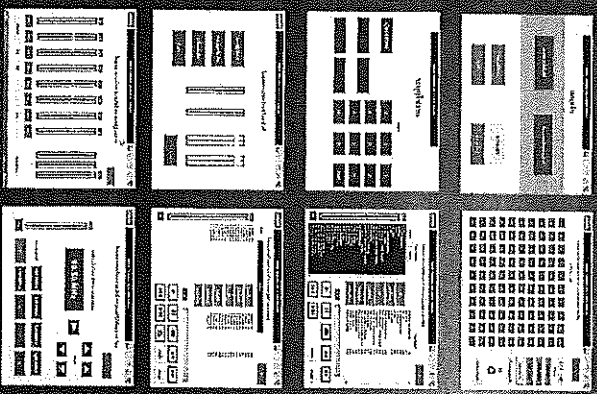

## ชุดลูกข่าย BCH-Best Choice อออล อิน จัน ทีชสกรีน

คุณภาพเสียงอันทรงพลังด้วยเทคโนโลยีภาคขยายอัตโนมัติ 100 วัตต์ (RMS) ที่มีคุณสมบัติในตัวที่ราคาสูง ให้พลังเสียงที่สดใสแก่ทั้งทางไกลออกไปหลายสิบลีลา

ชุดลูกข่ายเป็นอะลูมิเนียมอัลูมิเนียมที่ทนทานและประหยัดงบประมาณที่ครอบคลุมถึงระบบกระจายเสียงพร้อมกันแบบ ระบบกระจายเสียงอัตโนมัติป้องกันน้ำ 100% ด้วยวัสดุขนาด 3 มม. หนา-สูงสำหรับขยายการกระจายเสียง

### รายการอุปกรณ์ชุดลูกข่าย

- ชุดลูกข่าย อออล อิน จัน ทีชสกรีน ประกอบด้วย
  - ชุดรับสัญญาณวิทยุ วิทยุ FM/FM 430.225, 430.275, 435.225 และ 435.275 เมกะเฮิร์ต
  - ชุดภาคขยายดีซี 100 วัตต์ (RMS)
  - ชุดจ่ายไฟ (เสาคอนดักทีฟ 4G 220V, DC 12V, 1.5 วัตต์)
  - ชุดส่งวิทยุพร้อมกันถึงชุมชน 30-120 วัตต์
- เสาอากาศวิทยุชนิดดี 3E สายอากาศชนิดดี RG-58
- เป็นอะลูมิเนียมอัลูมิเนียม และรูปตัว M
- อุปกรณ์ประกอบ, สายไฟ และฉนวนกันความร้อน

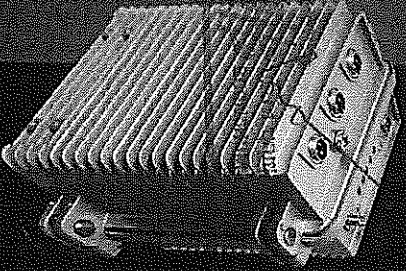

ใบเสนอราคาซื้อด้วยวิธีประกวดราคาอิเล็กทรอนิกส์ (e-bidding)

เรียน หัวหน้าหน่วยงานของรัฐ

๑. ข้าพเจ้า บริษัท บุญชุม จำกัด เลขที่ ๖๕ หมู่ที่ ๖ ตำบล บางหลวงอำเภอ เมืองปทุมธานีจังหวัด ปทุมธานี รหัสไปรษณีย์ ๑๒๐๐๐ โทรศัพท์ ๐-๒๑๖๒-๐๘๓๓ โดย นางสาวปรียา คงสวัสดิ์ ผู้ลงนามข้างท้ายนี้ ได้ พิจารณาเงื่อนไขต่าง ๆ ในเอกสารซื้อด้วยวิธีประกวดราคาอิเล็กทรอนิกส์ และเอกสารเพิ่มเติม (ถ้ามี) เลขที่ ๐๘/๒๕๖๗ โดยตลอดและยอมรับข้อกำหนดและเงื่อนไขนั้นแล้ว รวมทั้งรับรองว่าข้าพเจ้าเป็นผู้มีคุณสมบัติครบถ้วน ตามที่กำหนดและไม่เป็นผู้ทำงานของหน่วยงานของรัฐ

๒. ข้าพเจ้าขอเสนอรายการพัสดุ รวมทั้งบริการ ซึ่งกำหนดไว้ในเอกสารซื้อด้วยวิธีประกวดราคา อิเล็กทรอนิกส์ ดังต่อไปนี้

ลำดับ ที่	รายการ	ราคาต่อ หน่วย	จำนวน	รวมเป็นเงิน (บาท)	กำหนดส่ง มอบ
๑	จัดซื้อพร้อมติดตั้งหอกระจายข่าว ภายในตำบลคลองใหม่ (จัดซื้อ ครุภัณฑ์และอุปกรณ์พร้อมติดตั้ง หอกระจายข่าวภายในตำบลคลอง ใหม่ หมู่ที่ ๑ - หมู่ที่ ๖ ตำบล คลองใหม่ จำนวน ๖๑ จุด)	-	๑ โครงการ	๔,๙๐๐,๐๐๐.๐๐	๑๒๐
รวมเป็นเงินทั้งสิ้น				๔,๙๐๐,๐๐๐.๐๐	

(สี่ล้านเก้าแสนบาทถ้วน) ซึ่งเป็นราคาที่รวมภาษีมูลค่าเพิ่มรวมทั้งภาษีอากรอื่น และค่าใช้จ่าย  
ทั้งปวงไว้ด้วยแล้ว

๓. ข้าพเจ้าจะยื่นคำเสนอราคานี้เป็นระยะเวลา ๑๘๐ วัน ตั้งแต่วันยื่นข้อเสนอ และ องค์การบริหาร ส่วนตำบลคลองใหม่ อาจรับคำเสนอนี้ ณ เวลาใดก็ได้ก่อนที่จะครบกำหนดระยะเวลาดังกล่าว หรือระยะเวลาที่ได้ยื่น ออกไปตามเหตุผลอันสมควรที่ องค์การบริหารส่วนตำบลคลองใหม่ ร้องขอ

๔. ข้าพเจ้ารับรองว่าจะส่งมอบงานซื้อตามเงื่อนไขที่เอกสารประกวดราคาอิเล็กทรอนิกส์กำหนดไว้

๕. ในกรณีที่ข้าพเจ้าได้รับการพิจารณาให้เป็นผู้ชนะการประกวดราคาอิเล็กทรอนิกส์ ข้าพเจ้า  
รับรองที่จะ

๕.๑ ทำสัญญาตามแบบสัญญาซื้อขายแนบท้ายเอกสารซื้อด้วยวิธีประกวดราคา อิเล็กทรอนิกส์ หรือตามที่สำนักอัยการสูงสุดได้แก้ไขเพิ่มเติมแล้ว กับ องค์การบริหารส่วนตำบลคลองใหม่ ภายใน ๗ วัน นับถัดจากวันที่ได้รับหนังสือให้ไปทำสัญญา

๕.๒ มอบหลักประกันการปฏิบัติตามสัญญา ตามที่ระบุไว้ในข้อ ๗ ของเอกสารซื้อด้วยวิธี

(ลงชื่อ).....  
(นายเอนก น้อยพิทักษ์)

(ลงชื่อ).....  
(นางสาวปรียา คงสวัสดิ์)

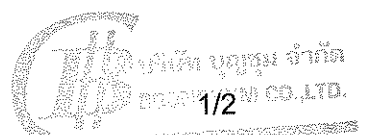

ผนวก ๓ ใบเสนอราคา

ประกวดราคาอิเล็กทรอนิกส์ ให้แก่ องค์การบริหารส่วนตำบลคลองใหม่ ขณะที่ได้ลงนามในสัญญาเป็นจำนวนร้อยละ ๕.๐๐ ของราคาตามสัญญาที่ได้ระบุไว้ในใบเสนอราคานี้ เพื่อเป็นหลักประกันการปฏิบัติตามสัญญาโดยถูกต้องและครบถ้วน

หากข้าพเจ้าไม่ปฏิบัติตามที่ระบุไว้ในข้อ ๕.๑ และ/หรือข้อ ๕.๒ ดังกล่าวข้างต้น ข้าพเจ้ายอมให้ องค์การบริหารส่วนตำบลคลองใหม่ รับผิดชอบการเสนอราคาหรือเรียกร้องจากผู้ออกหนังสือ คำประกัน ข้าพเจ้ายอมชดเชยค่าเสียหายใด ๆ ที่อาจมีแก่ องค์การบริหารส่วนตำบลคลองใหม่ และ องค์การบริหารส่วนตำบลคลองใหม่ มีสิทธิจะให้ผู้อื่นขอเสนอรายอื่นเป็นผู้ชนะการประกวดราคาอิเล็กทรอนิกส์ได้หรือองค์การบริหารส่วนตำบลคลองใหม่ อาจดำเนินการจัดซื้อการประกวดราคาอิเล็กทรอนิกส์ใหม่ก็ได้

๖. ข้าพเจ้ายอมรับว่า องค์การบริหารส่วนตำบลคลองใหม่ ไม่มีความผูกพันที่จะรับคำเสนอนี้ หรือ ใบเสนอราคาใด ๆ รวมทั้งไม่ต้องรับผิดชอบในค่าใช้จ่ายใด ๆ อันอาจเกิดขึ้นในการที่ข้าพเจ้าได้เข้ายื่นข้อเสนอครั้งนี้

๗. บรรดาหลักฐานประกอบการพิจารณา เช่น ตัวอย่าง (sample) แคตตาล็อก รายละเอียด คุณสมบัติเฉพาะ (Specifications) พร้อมใบเสนอราคา ซึ่งข้าพเจ้าได้ลงไว้ในระบบการจัดซื้อจัดจ้างภาครัฐด้วย อิเล็กทรอนิกส์ ข้าพเจ้ายินยอมมอบให้ องค์การบริหารส่วนตำบลคลองใหม่ ไว้เป็นเอกสารและทรัพย์สินของ องค์การบริหารส่วนตำบลคลองใหม่

สำหรับตัวอย่างที่เหลือหรือไม่ใช้แล้ว ซึ่ง องค์การบริหารส่วนตำบลคลองใหม่ ส่งคืนให้ ข้าพเจ้าจะไม่เรียกร้องค่าเสียหายใด ๆ ที่เกิดขึ้นกับตัวอย่างนั้น

๘. เพื่อเป็นหลักประกันในการปฏิบัติโดยถูกต้อง ตามที่ได้ทำความเข้าใจและตามความผูกพันแห่ง คำเสนอนี้ ข้าพเจ้าขอมอบ เพื่อเป็นหลักประกันการเสนอราคาเป็นเงินจำนวน บาท พร้อมนี้

๙. ข้าพเจ้าได้ตรวจทานตัวเลขและตรวจสอบเอกสารต่าง ๆ ที่ได้ยื่นพร้อมใบเสนอราคานี้โดยละเอียดแล้ว และเข้าใจดีว่า องค์การบริหารส่วนตำบลคลองใหม่ ไม่ต้องรับผิดชอบใด ๆ ในความผิดพลาดหรือตกลง

๑๐. ใบเสนอราคานี้ได้ยื่นเสนอโดยบริสุทธิ์ยุติธรรม และปราศจากกถฉ้อฉล หรือการสมรู้ร่วมคิดกัน โดยไม่ชอบด้วยกฎหมายกับบุคคลใดบุคคลหนึ่ง หรือหลายบุคคล หรือกับทางหุ้นส่วน บริษัทใด ๆ ที่ได้ยื่นข้อเสนอใน คราวเดียวกัน

เสนอมา ณ วันที่ ๕ สิงหาคม พ.ศ. ๒๕๖๗ เวลา ๐๙:๒๓:๑๑ น.

(นางสาวปรียา คงสวัสดิ์)

ผู้รับมอบอำนาจ

เลขที่โครงการ ๖๗๐๗๙๐๘๕๒๐๖

ใบเสนอราคาเลขที่ ๖๗๐๘๑๖๐๐๐๓๓๓๙

รหัสอ้างอิง OTP KJRG

เลขประจำตัวผู้เสียภาษี ๐๑๒๕๕๔๕๐๐๒๐๙๙

(ลงชื่อ).....

(นายเอก น้อยพิทักษ์)

ผู้ซื้อ

(ลงชื่อ).....

(นางสาวปรียา คงสวัสดิ์)

ผู้ขาย

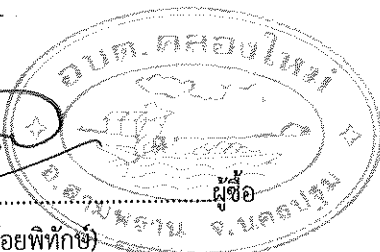

เอกสารแนบท้ายสัญญาซื้อขาย เลขที่ EB๒/๒๕๖๗ ลงวันที่ ๒๙ สิงหาคม ๒๕๖๗  
ผนวก ๔ เอกสารหลักฐานของผู้ขาย



ที่ E1009122041110

สำนักงานทะเบียนหุ้นส่วนบริษัทกลาง  
กรมพัฒนาธุรกิจการค้า กระทรวงพาณิชย์

หนังสือรับรอง

ขอรับรองว่าบริษัทนี้ ได้จดทะเบียนเป็นนิติบุคคล ตามประมวลกฎหมายแพ่งและพาณิชย์  
เมื่อวันที่ 27 กุมภาพันธ์ 2545 ทะเบียนนิติบุคคลเลขที่ 0125545002099  
ปรากฏข้อความในรายการตามเอกสารทะเบียนนิติบุคคล ณ วันออกหนังสือนี้ ดังนี้

1. ชื่อบริษัท บริษัท บุญชุม จำกัด
2. กรรมการของบริษัทมี 1 คน ตามรายชื่อดังต่อไปนี้  
1. นายหัสชัย เทียนศิริบรรพ์/
3. จำนวนหรือชื่อกรรมการซึ่งลงชื่อผูกพันบริษัทได้คือ นายหัสชัย เทียนศิริบรรพ์ ลงลายมือชื่อและประทับตราสำคัญของบริษัท/
- 4.ทุนจดทะเบียน 5,000,000.00 บาท / ห้าล้านบาทถ้วน/
5. สำนักงานใหญ่ ตั้งอยู่เลขที่ 65 หมู่ที่ 6 ตำบลบางหลวง อำเภอเมืองปทุมธานี จังหวัดปทุมธานี/
6. วัตถุประสงค์ของบริษัทมี 25 ข้อ ดังปรากฏในสำเนาเอกสารแนบท้ายหนังสือรับรองนี้ จำนวน 2 แผ่น โดยมีลายมือชื่อนายทะเบียนซึ่งรับรองเอกสารเป็นสำคัญ

ออกให้ ณ วันที่ 4 เดือน มิถุนายน พ.ศ. 2567

(นายวิริทธิ์ พันธุ์รัตน์)

นายทะเบียน

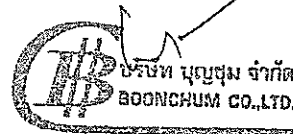

คำเตือน : หนังสือรับรองฉบับนี้พิมพ์ออกจาดินฉบับที่เป็นไฟล์อิเล็กทรอนิกส์ การส่งพิมพ์ถือเป็นสำเนาเอกสาร



กรมพัฒนาธุรกิจการค้า กระทรวงพาณิชย์  
Department of Business Development  
Ministry of Commerce

ก้าวสู่ธุรกิจ  
ด้วยดิจิทัล

Leading Business  
Towards Digital  
Transformation



หนังสือรับรองฉบับนี้ถูกจัดทำด้วยวิธีการทางอิเล็กทรอนิกส์ โดยเป็นข้อมูล ณ วันที่ออกเอกสาร  
ทั้งนี้ ในทางใช้กรม ผู้ใช้ควรตรวจสอบข้อความทางหนังสือรับรองฉบับนี้ทุกครั้ง และสามารถตรวจสอบเอกสารฉบับนี้  
ผ่านทาง QR Code และเว็บไซต์กรม (www.dbd.go.th) ได้ทุกปีใน 1 ปี นับจากวันที่ออกหนังสือรับรอง

Ref:E671009122041110

ออกให้ ณ วันที่ : 2024-06-04 T14:32:21+0700

(ลงชื่อ).....

(นายเอนก น้อยพิทักษ์)

(ลงชื่อ).....

(นางสาวปรีญา คงสวัสดิ์)

ผู้ขาย





ที่ E10091220411110

สำนักงานทะเบียนหุ้นส่วนบริษัทกลาง  
กรมพัฒนาธุรกิจการค้า กระทรวงพาณิชย์

### หนังสือรับรอง

ข้อควรทราบ ประกอบด้วยหนังสือรับรอง ฉบับที่ E10091220411110

- นิติบุคคลนี้ได้ส่งงบการเงินปี 2566
- หนังสือรับรองเฉพาะข้อความที่ห้าง/บริษัทได้นำมาจดทะเบียนไว้เพื่อผลทางกฎหมายเท่านั้น ข้อเท็จจริงเป็นสิ่งที่ควรหาไว้พิจารณาฐานะ
- นายทะเบียนอาจเพิกถอนการจดทะเบียน ถ้าปรากฏว่าข้อความอันเป็นสาระสำคัญที่จดทะเบียนไม่ถูกต้อง หรือเป็นเท็จ

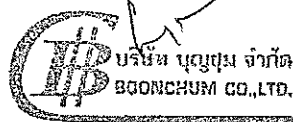

กรมพัฒนาธุรกิจการค้า กระทรวงพาณิชย์  
Department of Business Development  
Ministry of Commerce

หนังสือรับรองฉบับนี้ถูกจัดทำด้วยวิธีการทางอิเล็กทรอนิกส์ โดยไม่มีมูลค่า ณ วันที่ออกเอกสาร  
ทั้งนี้ ในการใช้งาน ผู้ใช้ควรตรวจสอบข้อความที่แสดงบนหน้าจอรับข้อมูล และสามารถตรวจสอบเอกสารฉบับนี้  
ผ่านทาง QR Code และเว็บไซต์กรม (www.dj.go.th) ได้ภายใน 1 ปี นับจากวันที่ออกหนังสือรับรอง

ก้าวสู่มาตรฐาน  
ธุรกิจดิจิทัล

Leading Business  
Revolution Digital  
Transformation



Ref:E6710091220411110

ออกให้ ณ วันที่ : 2024-06-04 T14:32:21+0700

2/4

(ลงชื่อ).....

(นายเอนก น้อยพิทักษ์)

(ลงชื่อ).....

(นางสาวปรีญา คงสวัสดิ์)

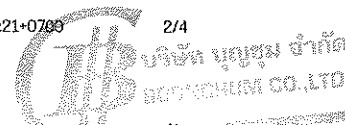

ผนวก ๔ เอกสารหลักฐานของผู้ขาย

ที่ E10091220411110

ออกให้ ณ วันที่ 4 เดือน มิถุนายน พ.ศ. 2567

บริษัท บุญชุม จำกัด

ร.น.

รายละเอียดวัตถุที่ประสงค์

วัตถุที่ประสงค์ทั่วไป

- (1) ชื่อ จัดหา รับ เช่า เช่าซื้อ คือกรรมสิทธิ์ ครอบครอง ปรับปรุง ใช้ และจัดการ โดยประการอื่น ซึ่งทรัพย์สินใดๆ ตลอดจนดอกผลของทรัพย์สินนั้น
- (2) ขาย โอน จำนอง จำนำ แลกเปลี่ยน และจำหน่ายทรัพย์สินโดยประการอื่น
- (3) เป็นนายหน้า ตัวแทน ตัวแทนค้าต่างในกิจการและธุรกิจทุกประเภท เว้นแต่ในธุรกิจประกันภัย การหาสมาชิกให้สมาคมและการค้าหลักทรัพย์
- (4) กู้ยืมเงิน เบิกเงินเกินบัญชีจากธนาคาร นิติบุคคล หรือสถาบันการเงินอื่น และให้กู้ยืมเงินหรือให้เครดิตด้วยวิธีการอื่นโดยจะมีหลักประกันหรือไม่ก็ตาม รวมทั้งการรับ ออก โอน และสลับหลังตัวเงิน หรือตราสารที่เปลี่ยนมือได้อย่างอื่น เว้นแต่ใน ธุรกิจธนาคาร ธุรกิจเงินทุน และธุรกิจเครดิตฟองซิเอร์
- (5) ทำการจัดตั้งสำนักงานสาขาหรือแต่งตั้งตัวแทน ทั้งภายในและภายนอกประเทศ
- (6) เข้าเป็นหุ้นส่วนจำกัดความรับผิดชอบในหุ้นส่วนจำกัด เป็นผู้ถือหุ้นในบริษัทจำกัด และบริษัทมหาชนจำกัด

วัตถุที่ประสงค์ประกอบพาณิชย์กรรม

- (7) ประกอบกิจการค้าสัตว์มีชีวิต เนื้อสัตว์แช่แข็ง และเนื้อสัตว์บรรจุกระป๋อง
- (8) ประกอบกิจการค้า ข้าว ข้าวโพด มันสำปะหลัง มันสำปะหลังอัดเม็ด กาแฟ เม็ดมะม่วงหิมพานต์ ถั่ว งา ละมั่ง ปาล์ม น้ำมัน ปอ ฝ้าย ฝู่น พืชไร่ ผลิตภัณฑ์จากสินค้า ดังกล่าว ครั้ง หนังสือพิมพ์ นิตยสาร ไม้ ไร่ ยาง ยางดิบ ยางแผ่น หรือยางชนิดอื่นอันผลิตขึ้น หรือได้มาจากส่วนหนึ่งของต้นยางพารา ของป่าสมุนไพร และพืชผลทางเกษตรอื่นทุกชนิด
- (9) ประกอบกิจการค้า ผัก ผลไม้ หม่อนไหม พริกไทย พืชสวน บุหรี่ ยาเส้น เครื่องดื่ม น้ำดื่ม น้ำแร่ น้ำผลไม้ สุรา เบียร์ อาหารสด อาหารแห้ง อาหารสำเร็จรูป อาหารทะเลบรรจุกระป๋อง เครื่องกระป๋อง เครื่องปรุงรสอาหาร น้ำซอส น้ำตาล น้ำมันพืช อาหารสัตว์ และเครื่องบริโภคอื่น
- (10) ประกอบกิจการค้า ผ้า ผ้ายาจากใยสังเคราะห์ ด้าย ด้ายยางยืด เส้นใยในล่อน ใยสังเคราะห์ เส้นด้ายยัด เครื่องนุ่งห่ม เสื้อผ้าสำเร็จรูป เครื่องแต่งกาย เครื่องประดับกาย ถุงเท้า ถุงมือ เครื่องหนัง รองเท้า กระเป๋า เครื่องอุปโภคอื่น สิ่งทอ อุปกรณ์การเล่นกีฬา
- (11) ประกอบกิจการค้า เครื่องเค้นกัมที่ เครื่องเรือน เฟอร์นิเจอร์ เครื่องแก้ว เครื่องครัว ตู้เย็น เครื่องปรับอากาศ เครื่องฟอกอากาศ พัดลม เครื่องดูดอากาศ หม้อหุงข้าวไฟฟ้า เตาไรต์ไฟฟ้า เครื่องทำความร้อน เครื่องทำความเย็น เต้าออบไมโครเวฟ เครื่องใช้ไฟฟ้า อุปกรณ์ไฟฟ้า รวมทั้งอะไหล่และอุปกรณ์ของสินค้าดังกล่าว
- (12) ประกอบกิจการค้า วัสดุก่อสร้าง อุปกรณ์และเครื่องมือใช้ในการก่อสร้าง เครื่องมือช่างทุกประเภท สี เครื่องมือทาสี เครื่องตกแต่งอาคาร เครื่องเหล็ก เครื่องทองแดง เครื่องทองเหลือง เครื่องเคลือบ เครื่องสุขภัณฑ์ อุปกรณ์ประปา รวมทั้งอะไหล่ และอุปกรณ์ของสินค้าดังกล่าว
- (13) ประกอบกิจการค้า เครื่องจักร เครื่องยนต์ เครื่องมือกล เครื่องทุ่นแรง ยานพาหนะ เครื่องกำเนิดไฟฟ้า เครื่องสูบน้ำ เครื่องบำบัดน้ำเสีย และเครื่องกำจัดขยะ
- (14) ประกอบกิจการค้า น้ำมันเชื้อเพลิง ถ่านหิน ผลิตภัณฑ์อย่างอื่นที่ก่อให้เกิดพลังงาน และสถานีบริการน้ำมันเชื้อเพลิง
- (15) ประกอบกิจการค้า ยา ยารักษาโรค เคมีภัณฑ์ เคมีภัณฑ์ เครื่องมือแพทย์ เครื่องมือเครื่องใช้ทางวิทยาศาสตร์ ปุ๋ย ยาปราบศัตรูพืช ยาบำรุงพืชและสัตว์ทุกชนิด
- (16) ประกอบกิจการค้า เครื่องสำอาง อุปกรณ์เครื่องมือและเครื่องใช้เสริมความงาม
- (17) ประกอบกิจการค้า กระดาษ เครื่องเขียน แบบเรียน แบบพิมพ์ หนังสือ อุปกรณ์การเรียนการสอน อุปกรณ์การถ่ายภาพ และภาพยนตร์ เครื่องคำนวณ เครื่องพิมพ์ อุปกรณ์การพิมพ์ สิ่งพิมพ์ หนังสือพิมพ์ ตู้เก็บเอกสาร เครื่องใช้สำนักงาน เครื่องมือสื่อสาร คอมพิวเตอร์ รวมทั้งอุปกรณ์และอะไหล่ของสินค้าดังกล่าว
- (18) ประกอบกิจการค้า ทอง นาก เงิน เพชร พลอย และอัญมณีอื่น รวมทั้งวัตถุทำเทียมสิ่งดังกล่าว
- (19) ประกอบกิจการค้า เม็ดพลาสติก พลาสติก หรือสิ่งอื่นซึ่งมีลักษณะคล้ายคลึงกัน ทั้งที่อยู่ในสภาพวัตถุดิบหรือสำเร็จรูป
- (20) ประกอบกิจการค้า ยางเทียม สิ่งทำเทียม วัตถุหรือสินค้าดังกล่าวโดยกรรมวิธีทางวิทยาศาสตร์
- (21) ส่งเข้ามาจำหน่ายในประเทศและส่งออกจำหน่ายยังต่างประเทศ ซึ่งสินค้าตามที่กำหนดไว้ในวัตถุที่ประสงค์
- (22) ทำการประมูลเพื่อขายสินค้าตามวัตถุที่ประสงค์ให้แก่บุคคล คณะบุคคล นิติบุคคล ส่วนราชการและองค์การของรัฐทั้งภายในและภายนอกประเทศ

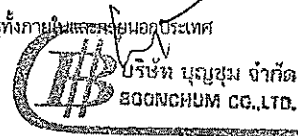

กรมพัฒนาธุรกิจการค้า กระทรวงพาณิชย์  
Department of Business Development  
Ministry of Commerce

ก้าวสู่การปฏิรูป  
สู่สังคมดิจิทัล

Leading Business  
Fosters Digital  
Transformation



หนังสือรับรองฉบับนี้ถูกจัดทำด้วยวิธีการทางอิเล็กทรอนิกส์ โดยเป็นข้อมูล ณ วันที่ออกเอกสาร  
ทั้งนี้ ในการใช้งาน ผู้ใช้ควรตรวจสอบข้อความที่ปรากฏในเอกสารฉบับนี้ให้ครบถ้วนและดำเนินการตรวจสอบข้อมูลฉบับนี้  
ผ่านทาง QR Code และเว็บไซต์กรม (www.ded.go.th) ได้ภายใน 1 ปี นับจากวันที่ออกหนังสือรับรอง

Ref:E6710091220411110

ออกให้ ณ วันที่ : 2024-06-04 T14:32:21+0700

3/4

(ลงชื่อ).....

(นายเอก น้อยพิทักษ์)

ผู้ซื้อ

(ลงชื่อ).....

(นางสาวปรีญา คงสวัสดิ์)

ผู้ขาย

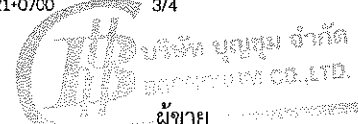

เอกสารแนบท้ายสัญญาซื้อขาย เลขที่ EB๒/๒๕๖๗ ลงวันที่ ๒๙ สิงหาคม ๒๕๖๗  
ผนวก ๔ เอกสารหลักฐานของผู้ขาย

ที่ E10091220411110

ออกให้ ณ วันที่ 4 เดือน มิถุนายน พ.ศ. 2567

บริษัท บุญชุม จำกัด

ห้างหุ้นส่วน/บริษัท บุญชุม จำกัด

ทะเบียนเลขที่ 51-๒๒๕๐๑๗๕ 1149๐๑๐๐ 2๐7

วัตถุประสงค์ของ ห้างหุ้นส่วน/บริษัท นี้ มี 25 ข้อ ดังนี้

( 23 ประกอบกิจการค้า รับจ้าง นิติน และจำหน่ายอุปกรณ์อิเล็กทรอนิกส์ และอุปกรณ์

เครื่องใช้สื่อสาร โทรคมนาคมประเภท

(24) ประกอบกิจการค้า รับจ้างบริษัทและจำหน่ายแฉางจออิเล็กทรอนิกส์ แฉางหน้ามิด

หรือกล้องใสทะโนงานอิเล็กทรอนิกส์ และงานอื่น ๆ

(25) ประกอบกิจการค้า เครื่องใช้ไฟฟ้า เครื่องกำเนิดไฟฟ้า อุปกรณ์ใช้ร่วมกันทั้งอะไหล่

และอุปกรณ์ของสินค้าทั้งกล่าว



กรมพัฒนาธุรกิจการค้า กระทรวงพาณิชย์  
Department of Business Development  
Ministry of Commerce

หนังสือรับรองฉบับนี้ถูกจัดทำด้วยวิธีการทางอิเล็กทรอนิกส์ โดยเป็นข้อมูล ณ วันที่ออกเอกสาร  
ทั้งนี้ ในการใช้งาน ผู้ใช้ควรตรวจสอบข้อความที่ปรากฏในหนังสือฉบับนี้ให้ถี่ถ้วน และสามารถตรวจสอบเอกสารฉบับนี้  
ผ่านทาง QR Code และเว็บไซต์กรม ([www.dbo.go.th](http://www.dbo.go.th)) ได้ภายใน 1 ปี นับจากวันที่ออกหนังสือรับรอง

ก้าวสู่ธุรกิจ

สู่ยุคดิจิทัล

Leading Business  
Towards Digital  
Transformation



Ref:E6710091220411110

ออกให้ ณ วันที่ : 2024-06-04 T14:32:21+0700

4/4

(ลงชื่อ).....

(นายเอนก น้อยพิทักษ์)

(ลงชื่อ).....

(นางสาวปรีญา คงสวัสดิ์)

ผู้ขาย.....

บริษัท บุญชุม จำกัด  
BOONCHUM CO.,LTD.

เอกสารแนบท้ายสัญญาซื้อขาย เลขที่ EB๒/๒๕๖๗ ลงวันที่ ๒๙ สิงหาคม ๒๕๖๗  
 หมวด ๔ เอกสารหลักฐานของผู้ขาย

กรมที่ดินกลางกิจการค้า  
 กระทรวงพาณิชย์  
 แบบ บจก. 2

เลขที่ 11009594043959 วันที่ออกเอกสาร 21 มิถุนายน 2569

หนังสือบริคณห์สนธิ

บริษัท บจก. ... สำนักงานลูกค้าต้อง ... จากที่ 18 ก.พ. 2545  
 ทะเบียนเลขที่ บค. 81752500176

หนังสือบริคณห์สนธิของบริษัท มีรายการดังต่อไปนี้

ข้อ 1 ชื่อบริษัท บริษัท บจก. BOONCHUM CO., LTD. จำกัด  
 เขียนเป็นอักษรโรมัน ดังนี้

ข้อ 2 สำนักงานของบริษัทจะตั้งอยู่ ณ จังหวัด นนทบุรี นายทะเบียน

ข้อ 3 วัตถุประสงค์ทั้งหลายของบริษัท มี ... ? มีสำนักงานตั้งอยู่ ณ กรุงเทพมหานคร

แบบ ๖. ที่แนบ  แบบวัตถุประสงค์ตามประกาศสำนักงานทะเบียนหุ้นส่วนบริษัทกลาง เรื่อง กำหนด

แบบวัตถุประสงค์ประสงค์ประกอบคำของจดทะเบียน ลงวันที่ ... แบบ 0 1 0 2 0 3 0 4

ข้อ 4 ผู้ถือหุ้นจะลงบริษัทนี้สามารถรับผิดจำกัดเพียงไม่เกินจำนวนเงินที่ตนยังใช้ไม่ครบมูลค่าหุ้นที่ตนถือ

สำหรับใช้ประกอบการขึ้นทะเบียนในภาคีสถิติ โดยไม่ลงรายการรับผิดเงินอื่นไว้ด้วย คำนี้มีให้ ...

ข้อ 5 ทุนของบริษัท กำหนดไว้เป็นจำนวน ... บาท ( 1,000,000.- )  
 แบ่งออกเป็น ... หุ้น ( 1,000.- ) มูลค่าหุ้นละ ... บาท ( 1,000.- )

ข้อ 6 ชื่อ สำนัก อาชีวะ ลายมือชื่อ และ จำนวนหุ้นที่แต่ละคนได้เข้าชื่อซื้อไว้ของผู้เริ่มก่อการ รวม ... คน มีดังนี้

- (1) นายวันชัย เทียนศิริบรรพ์ อาชีวะ รับจ้าง อายุ 41 ปี  
 อยู่บ้านเลขที่ 209/179 หมู่ที่ 1 ถนน บางกรวย-ไทรน้อย แขวง/ตำบล บางรักพัฒนา เขต/อำเภอ บางบัวทอง  
 จังหวัด นนทบุรี ได้เข้าชื่อซื้อหุ้นไว้แล้ว 1 หุ้น (ลงลายมือชื่อ) *[Signature]*
- (2) นายศักดิ์ ศิริวิวิษุ โหมบลย์ อาชีวะ ค้าขาย อายุ 43 ปี  
 อยู่บ้านเลขที่ 11/27 หมู่ที่ 1 ถนน นวลจันทร์ แขวง/ตำบล คลองกุ่ม เขต/อำเภอ บึงกุ่ม  
 จังหวัด กรุงเทพมหานคร ได้เข้าชื่อซื้อหุ้นไว้แล้ว 1 หุ้น (ลงลายมือชื่อ) *[Signature]*
- (3) นายบัญชา ศิริวิวิษุ อาชีวะ ค้าขาย อายุ ... ปี  
 อยู่บ้านเลขที่ 2008/5 หมู่ที่ 1 ถนน พหลโยธิน แขวง/ตำบล ลาดยาว เขต/อำเภอ จตุจักร  
 จังหวัด กรุงเทพมหานคร ได้เข้าชื่อซื้อหุ้นไว้แล้ว 1 หุ้น (ลงลายมือชื่อ) *[Signature]*
- (4) นางสาวสุวิรัตน์ อภิณัฐวงศ์ อาชีวะ ค้าขาย อายุ 33 ปี  
 อยู่บ้านเลขที่ 39/320 หมู่ที่ 1 ถนน ลาดพร้าว แขวง/ตำบล ลาดพร้าว เขต/อำเภอ ลาดพร้าว  
 จังหวัด กรุงเทพมหานคร ได้เข้าชื่อซื้อหุ้นไว้แล้ว 1 หุ้น (ลงลายมือชื่อ) *[Signature]*
- (5) นางสาวอุรพร ละเขนทวี อาชีวะ รับจ้าง อายุ 36 ปี  
 อยู่บ้านเลขที่ 77 หมู่ที่ 3 ถนน ... แขวง/ตำบล ภิระเบียด เขต/อำเภอ ฉวาง  
 จังหวัด นครศรีธรรมราช ได้เข้าชื่อซื้อหุ้นไว้แล้ว 1 หุ้น (ลงลายมือชื่อ) *[Signature]*
- (6) นายกัญญา แก้วเจริญ อาชีวะ ค้าขาย อายุ 36 ปี  
 อยู่บ้านเลขที่ 88 หมู่ที่ 13 ถนน ... แขวง/ตำบล บ้านสีทอง เขต/อำเภอ เวียงสา  
 จังหวัด สุราษฎร์ธานี ได้เข้าชื่อซื้อหุ้นไว้แล้ว 1 หุ้น (ลงลายมือชื่อ) *[Signature]*
- (7) นายพีรภาส สยาคำ อาชีวะ รับจ้าง อายุ 33 ปี  
 อยู่บ้านเลขที่ 888/143 หมู่ที่ 1 ถนน ประชาธรรมบุรี แขวง/ตำบล สาม/ถนนนอก เขต/อำเภอ ้วยขวาง  
 จังหวัด กรุงเทพมหานคร ได้เข้าชื่อซื้อหุ้นไว้แล้ว 1 หุ้น (ลงลายมือชื่อ) *[Signature]*

(ลงลายมือชื่อ) ... ผู้เริ่มก่อการผู้จดทะเบียน  
 ( นายวันชัย เทียนศิริบรรพ์ )

แนบ 1 ... ของจำนวน 2 ... (ลงลายมือชื่อ) ... นายทะเบียน  
 เอกสารประกอบคำขอที่ ... (นางศินี พูลเหลือ) ...

(ลงชื่อ) ... ผู้ซื้อ (นางสาวปรีญา คงสวัสดิ์)  
 (นายเอนก น้อยพิทักษ์) (นางสาวปรีญา คงสวัสดิ์)



เอกสารแนบท้ายสัญญาซื้อขาย เลขที่ EB๒/๒๕๖๗ ลงวันที่ ๒๙ สิงหาคม ๒๕๖๗  
ผนวก ๔ เอกสารหลักฐานของผู้ขาย

กรมพัฒนาธุรกิจการค้า  
กระทรวงพาณิชย์

เลขที่ 11๐๐๑๑๑4๐4๑๑๑๑ วันที่ออกเอกสาร 21 มิถุนายน 25๖๑

สำเนาถูกต้อง

18 ก.พ. 2545

แบบ บอจ.2

คำรับรองลายมือชื่อของพยาน

ข้าพเจ้า นางจุฬารัตน์ เทียนศรีบริรักษ์ อายุ 33 ปี  
อยู่บ้านเลขที่ 209/179 ต.บางรักพัฒนา อ.บางบัวทอง จ.นนทบุรี  
ข้าพเจ้า นางปิยนันท์ สอนประเสริฐ  
อยู่บ้านเลขที่ 65/129 ม.2 ต.พาทราช อ.เมือง จ.นนทบุรี

ขอรับรองว่าผู้เริ่มก่อการตั้งบริษัทนี้ทุกคน ได้ลงลายมือชื่อต่อหน้าข้าพเจ้า

(ลงลายมือชื่อ) ..... พยาน

(นางจุฬารัตน์ เทียนศรีบริรักษ์)

(ลงลายมือชื่อ) ..... พยาน

(นางปิยนันท์ สอนประเสริฐ)

หนังสือบริคณห์สนธิฉบับนี้ ทำขึ้นเมื่อวันที่ 12 กุมภาพันธ์ 2545



(ลงลายมือชื่อ) ..... ผู้เริ่มก่อการผู้จดทะเบียน

(นายวันชัย เทียนศรีบริรักษ์)

หน้า 2 ของจำนวน 2 หน้า บริษัท บจก. จำกัด  
เอกสารประกอบค่าขอที่ 120, 115 (ลงลายมือชื่อ) ..... นายทะเบียน

(ลงชื่อ) .....  
(นายเอนก น้อยพิทักษ์)

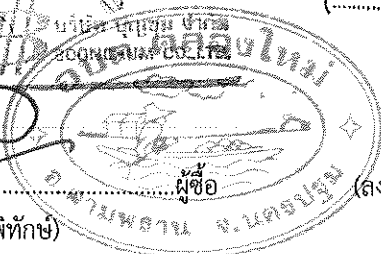

(ลงชื่อ) .....  
(นางสาวปรีญา คงสวัสดิ์)



เอกสารแนบท้ายสัญญาซื้อขาย เลขที่ EB๒/๒๕๖๗ ลงวันที่ ๒๙ สิงหาคม ๒๕๖๗  
ผนวก ๔ เอกสารหลักฐานของผู้ขาย

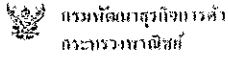

เลขที่ 11๖๐๗594๐13๑5๑ ในที่ออกเอกสาร 21 มิถุนายน 255๙

สำเนาถูกต้อง

หนังสือบริคณห์สนธิ

ของ

บริษัทบุญชุม จำกัด

(ฉบับแก้ไขเพิ่มเติม)

นายทะเบียน

สำนักงานทะเบียนหุ้นส่วนบริษัท กรุงเทพมหานคร

โดยมติพิเศษของที่ประชุมสามัญผู้ถือหุ้น ครั้งที่ 5/54 เมื่อวันที่ 20 สิงหาคม 2554  
ให้แก้ไขเพิ่มเติมหนังสือบริคณห์สนธิของบริษัท ข้อ 5. เป็นดังนี้

ข้อ 5. ทุนของบริษัทกำหนดไว้จำนวน ห้าล้านบาท (5,000,000) แบ่งออกเป็น

ห้าหมื่นหุ้น (50,000) มูลค่าหุ้นละหนึ่งร้อยบาท (100)

ขอรับรองว่าเป็นข้อความถูกต้องตรงกับมติที่ประชุมดังกล่าวข้างต้น

(นายหัสันชัย เทียนศิริบรรพ์)

กรรมการ



(ลงชื่อ)

(นายเอนก น้อยพิทักษ์)

(ลงชื่อ)

(นางสาวปรียา คงสวัสดิ์)

บ6.11:19

บริษัท บุญชุม จำกัด  
BOONCHUM CO., LTD.

ผู้ขาย

เอกสารแนบท้ายสัญญาซื้อขาย เลขที่ EB๒/๒๕๖๗ ลงวันที่ ๒๙ สิงหาคม ๒๕๖๗  
ผนวก ๔ เอกสารหลักฐานของผู้ขาย



กรมพัฒนาธุรกิจการค้า  
กระทรวงพาณิชย์

เลขที่ 1-1009-56-4-077993 วันที่ออกเอกสาร 3 ตุลาคม 2566

ลายมือชื่อ

หนังสือบริคณห์สนธิ

ของ

นางมนฤดี แสงพลอย

นางรณงษ์

บริษัทบุญชุม จำกัด

(ฉบับแก้ไขเพิ่มเติม)

โดยมติพิเศษของที่ประชุมตามญัตติข้อ 5/54 เมื่อวันที่ 20 สิงหาคม 2554

ให้แก้ไขเพิ่มเติมหนังสือบริคณห์สนธิของบริษัท ข้อ 5. เป็นดังนี้

ข้อ 5. ทุนของบริษัทกำหนดไว้จำนวน ห้าล้านบาท (5,000,000) แบ่งออกเป็น

ห้าหมื่นหุ้น (50,000) มูลค่าหุ้นละหนึ่งร้อยบาท (100)

ขอรับรองว่าเป็นข้อความถูกต้องตรงกับมติที่ประชุมดังกล่าวข้างต้น

(นายหัสชัย เทียนศิริบรรพ)

กรรมการ



(ลงชื่อ)

(นายเอนก น้อยพิทักษ์)

(ลงชื่อ)

(นางสาวปรีญา คงสวัสดิ์)

บถ. 09:04



บริษัท บุญชุม จำกัด  
BUNCHUM CO., LTD

ผนวก ๔ เอกสารหลักฐานของผู้ขาย



กรมพัฒนาธุรกิจการค้า  
กระทรวงพาณิชย์

เลขที่ E10091230097440 วันที่ออกเอกสาร : 3 กันยายน 2564 เวลา 12.57 น.

หนังสือบริคณห์สนธิ

ของ

บริษัท บุญชม จำกัด

(ฉบับแก้ไขเพิ่มเติม)

*Handwritten signature/initials*

โดยมติพิเศษของที่ประชุม วิทยาลัยผู้ถือหุ้น ครั้งที่ 1/2564 เมื่อวันที่ 20 สิงหาคม 2564 ให้แก้ไขเพิ่มเติมหนังสือ  
บริคณห์สนธิของบริษัท ชื่อ 2 เป็นดังนี้

ข้อ 2. สำนักงานของบริษัทจะตั้งอยู่ ณ " จังหวัดปทุมธานี "

ขอรับรองว่าเป็นข้อความถูกต้องตรงกับมติที่ประชุมดังกล่าวข้างต้น

(ลายมือชื่ออิเล็กทรอนิกส์)

นายพัลลภชัย เทียนศิริบรรพ์

กรรมการ

ได้ชำระค่าอากรแสตมป์เป็นเงิน.....50.....บาท แล้ว

ตามใบเสร็จรับเงิน เลขที่.....64014221014342..... ลงวันที่ 31/08/2564.....



นางสาวปรีญา คองสวัสดิ์

รับของข้างต้นนี้ ครองในรูปแบบไฟล์อิเล็กทรอนิกส์ ตามสัญญาซื้อขายฉบับนี้  
สามารถตรวจสอบสถานะในระบบผ่านทาง QR Code และเว็บไซต์กรมพัฒนาธุรกิจการค้า  
ณเว็บไซต์ของกลาง



Ref.E6410091230097440

(ลงชื่อ).....

(นายเอนก น้อยพิทักษ์)

ผู้ซื้อ

(ลงชื่อ).....

(นางสาวปรีญา คองสวัสดิ์)

ผู้ขาย

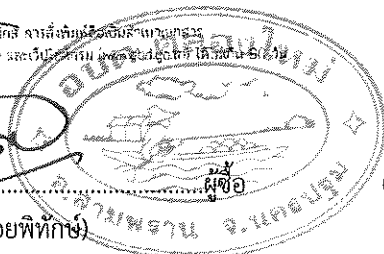



บัญชีรายชื่อผู้ถือหุ้นรายใหญ่

ห้าง/บริษัท บริษัท บุญชุม จำกัด

นิติบุคคลประเภท ห้าง/บริษัท บริษัทจำกัด

ทะเบียนเลขที่ ๐๑๒๕๕๕๕๐๐๒๐๙๙

จดทะเบียนเมื่อวันที่ ๒๗/๐๒/๒๕๕๕

ทุนจดทะเบียน ๕,๐๐๐,๐๐๐.๐๐ (ห้าล้านบาทถ้วน)

สำนักงานใหญ่ตั้งอยู่ที่ ๖๕

ซอย

ถนน

ตำบล/แขวง บางหลวง

อำเภอ/เขต เมืองปทุมธานี

จังหวัด ปทุมธานี

รายชื่อผู้ถือหุ้นรายใหญ่ มีจำนวน ๑ คน

๑. นางจุฬารัตน์ เทียนศิริบรรพ์

ถือหุ้นจำนวนหุ้น

๑๓,๐๐๐.๐๐

หุ้นฯ ละ

๑๐๐.๐๐

เป็นเงินจำนวน ๑,๓๐๐,๐๐๐.๐๐ บาท

รับรองไว้ ณ วันที่

(ลงชื่อ)



ประทีปตรา (สามี)

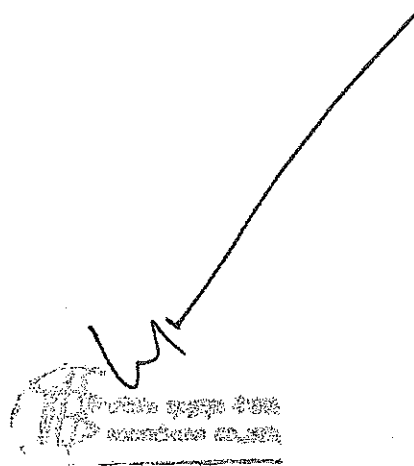

(ลงชื่อ).....

(นายเอนก น้อยพิทักษ์)

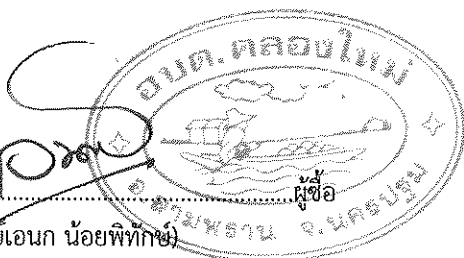

(ลงชื่อ).....

(นางสาวปรียา คงสวัสดิ์)





ผู้ขาย

ผนวก ๔ เอกสารหลักฐานของผู้ขาย



กรมพัฒนาธุรกิจการค้า  
กระทรวงพาณิชย์

เลขที่ E10091230076136 วันที่ออกเอกสาร : 18, พฤษภาคม 2565 เวลา 16.44 น.  
ขอรับรองว่าเป็นเอกสารที่นำส่งกรมพัฒนาธุรกิจการค้า ผ่านระบบอิเล็กทรอนิกส์

แบบ บอจ.5

สำเนาบัญชีรายชื่อผู้ถือหุ้น

*[Handwritten Signature]*



ชื่อบริษัทจำกัด	มัญจุม จำกัด	เลขที่บัญชี	เลขที่บัญชี	ทะเบียนเลขที่					
<input checked="" type="checkbox"/> ๗ วันประจําวัน	<input type="checkbox"/> จัดตั้งบริษัท	<input checked="" type="checkbox"/> สามัญชน	<input type="checkbox"/> วิชาญชอุทก	0125545002099					
[ ] ศักยภาพจดทะเบียนผู้ถือหุ้น เมื่อวันที่ ทุนจดทะเบียน 5,000,000.00 บาท แบ่งออกเป็น 50,000 หุ้น มูลค่าหุ้นละ 100.00 บาท ผู้ถือหุ้น ไทย 6 คน จำนวน 50,000 หุ้น ฝรั่ง 0 จำนวน 0 หุ้น									
ลำดับที่	ชื่อผู้ถือหุ้น			จำนวนหุ้นที่ถือ	เงินที่ชำระแล้ว (฿)	เลขหมายใบหุ้น		วันจดทะเบียนผู้ถือหุ้น	
	เลขบัตรประชาชน/เลขทะเบียนนิติบุคคล					ชื่อว่าชื่อนี้ (2)	เลขที่ใบหุ้น	เป็น	ขาด
	บัตรประชาชน (รวม) ..... เลขที่								
	สัญชาติ (๑)	อาชีพ	ที่อยู่						
1	นายสุทินชัย เพ็ญศิริบรรพ์ 4180200109211  ไทย รับจ้าง 180/23 หมู่ 6 ตำบลนางั่ววัง อำเภอบึงนาราง จังหวัดพิจิตร			11,999	หุ้นละ 100.00	00001-11999	15/12/2564	23/12/2564	
2	นางสุพิศพรณี เพ็ญศิริบรรพ์ 3841200324657  ไทย ค้าขาย 56/4 หมู่ 7 ตำบลนางั่ววัง อำเภอบึงนาราง จังหวัดพิจิตร			13,000	หุ้นละ 100.00	11991-24990	15/12/2564	23/12/2564	
3	นางสมิทธิ เพ็ญศิริบรรพ์ 1103701369485  ไทย รับจ้าง 56/5 หมู่ 7 ตำบลนางั่ววัง อำเภอบึงนาราง จังหวัดพิจิตร			12,500	หุ้นละ 100.00	24991-37490	15/12/2564	23/12/2564	
4	นายไพฑูริก เพ็ญศิริบรรพ์ 1103702353973  ไทย รับจ้าง 56/4 หมู่ 7 ตำบลนางั่ววัง อำเภอบึงนาราง จังหวัดพิจิตร			12,500	หุ้นละ 100.00	37491-49990	15/12/2564	23/12/2564	

หน้า 1 ของจำนวน 2 หน้า เอกสารนี้ได้พิมพ์จากข้อมูลที่เป็นข้อมูลคลาស់ส่งผ่านทางระบบอิเล็กทรอนิกส์ เมื่อวันที่ 13/05/2565

ขอรับรองว่าเป็นรายการที่ถูกต้องตรงกับทุนจดทะเบียนผู้ถือหุ้น

หมายเหตุ ข้อ ๑ เป็นสาระสำคัญของ (1) ที่ผู้ขายมอบให้แก่ผู้ซื้อตามสัญญาซื้อขายหุ้น และเอกสารที่เกี่ยวข้องอย่างอื่น  
ข้อ ๒ สาระสำคัญของ (2) ที่ผู้ขายมอบให้แก่ผู้ซื้อตามสัญญาซื้อขายหุ้น และเอกสารที่เกี่ยวข้องอย่างอื่น เช่น หนังสือ  
ข้อ ๓ สาระสำคัญของ (3) หากมีผู้ถือหุ้นที่มิใช่บุคคลธรรมดาหรือนิติบุคคล

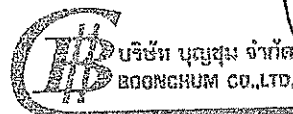

รับรองสำเนาฉบับนี้ สร้างในรูปแบบไฟล์อิเล็กทรอนิกส์ การส่งคืนถือเป็นการรับเอกสาร  
สามารถตรวจสอบภายในระบบผ่านทาง QR Code และเว็บไซต์กรม (www.d.go.th) ได้ไม่เกิน 90 วัน  
นับจากวันที่ออกเอกสาร

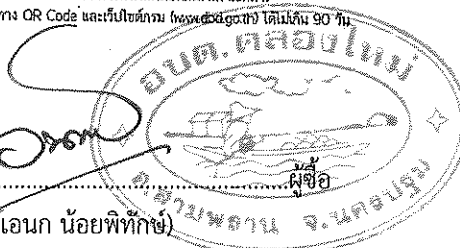

(ลงชื่อ).....  
(นายเอนก น้อยพิทักษ์)

Ref:E6510091230076136



1/3 บริษัท บัญชี จำกัด  
ม.จ. บัญชี จำกัด

(ลงชื่อ).....  
(นางสาวปรีญา คงสวัสดิ์)

ผนวก ๔ เอกสารหลักฐานของผู้ขาย



กรมพัฒนาธุรกิจการค้า  
กระทรวงพาณิชย์

เลขที่ E10091230076136 วันที่ออกเอกสาร : 18 พฤษภาคม 2565 เวลา 16.44 น.  
ขอรับรองว่าเป็นเอกสารที่นำส่งกรมพัฒนาธุรกิจการค้า ผ่านระบบอิเล็กทรอนิกส์

แนบ บลจ.5

สำเนาบัญชีรายชื่อผู้ถือหุ้น

*(Handwritten signature)*



ชื่อบริษัทจำกัด	บุญชุม จำกัด	เลขที่บัญชี	ทะเบียนเลขที่							
<input checked="" type="checkbox"/> ๗ วันประจําวัน <input type="checkbox"/> จัดตั้งบริษัท <input checked="" type="checkbox"/> สาขาคู่ถือหุ้น <input type="checkbox"/> 3 สาขาคู่ถือหุ้น		0125545002099	0125545002099							
<input type="checkbox"/> กิจจากสหกรณ์ผู้ถือหุ้น เมื่อวันที่ ทุนจดทะเบียน 5,000,000.00 บาท แบ่งออกเงิน 50,000 หุ้น มูลค่าหุ้นละ 100.00 บาท ผู้ถือหุ้น ไทย 6 คน จำนวน 50,000 หุ้น ชาติ 0 จำนวน 0 หุ้น										
ลำดับที่	ชื่อผู้ถือหุ้น			จำนวนหุ้นที่ถือ	เงินที่ชำระแล้ว (1)	เลขหมายใบหุ้น		วันที่จดทะเบียนผู้ถือหุ้น		
	เลขบัตรประจำตัวประชาชน/เลขทะเบียนนิติบุคคล					มูลค่าชำระแล้ว (2)	เลขหมายของหุ้น	ลงวันที่	เงิน	บาท
	ชื่อ (นามสกุล) ..... เลขที่									
	สัญชาติ (3)	อาชีพ	ที่อยู่							
5	น.ส.จิราภรณ์ ดุจดารา 3800400995350 ไทย บ้านจาง 77 หมู่ 3 ตำบลละหานทราย อำเภอเมือง จังหวัดนครราชสีมา			5	100.00	49991-49995	15/12/2564	23/12/2564		
6	นางศุภิภาภรณ์ สอนาค 3100200451352 ไทย บ้านจาง 898/143 ถนน ประชาชน หมู่ 14/1 แขวงสามเสนนอก เขตห้วยขวาง กรุงเทพมหานคร			5	100.00	49995-99999	15/12/2564	23/12/2564		

หน้า 2 ของจำนวน 2 หน้า เอกสารนี้ได้พิมพ์จากข้อมูลที่ได้ส่งมาผ่านทางระบบอิเล็กทรอนิกส์ เมื่อวันที่ 13/05/2565

ขอรับรองว่าเป็นรายการที่ถูกต้องตรงกับบัญชีผู้ถือหุ้น

หมายเหตุ ข้อ ๗ ผู้ถือหุ้น (1) ที่ออกจากรายการนี้จะต้องชำระค่าหุ้นแล้ว เอกสารนี้จะยังคงใช้ต่อไป  
 ข้อ ๘ สิทธิประโยชน์ (2) ที่รับค่าหุ้นได้จะชำระคืนโดย เอกสารนี้จะยังคงใช้ต่อไป  
 ข้อ ๙ สัญชาติ (3) หากเป็นนิติบุคคล ให้ระบุเป็นประเภทที่จดทะเบียนแล้ว

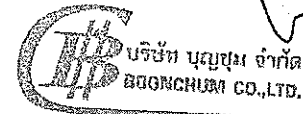

รับรองสำเนาฉบับนี้ สร้างในรูปแบบไฟล์อิเล็กทรอนิกส์ การส่งมอบถือเป็นสำเนาเอกสาร  
 สามารถตรวจสอบภายในระบบผ่านทาง QR Code และเว็บไซต์กรม (http://dbd.go.th) ได้ไม่เกิน 90 วัน  
 นับจากวันที่ออกเอกสาร

Ref:E6510091230076136

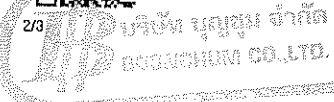

(ลงชื่อ) ..... ผู้ซื้อ  
 (นลยเอนก น้อยพิทักษ์)

(ลงชื่อ) ..... ผู้ขาย  
 (นางสาวปรีญา คงสวัสดิ์)



เอกสารแนบท้ายสัญญาซื้อขาย เลขที่ EB๒/๒๕๖๗ ลงวันที่ ๒๙ สิงหาคม ๒๕๖๗  
ผนวก ๔ เอกสารหลักฐานของผู้ขาย

บัญชีรายชื่อผู้มีอำนาจควบคุม  
ห้าง/บริษัท บริษัท บุญชุม จำกัด

นิติบุคคลประเภท ห้าง/บริษัท บริษัทจำกัด

ทะเบียนเลขที่ ๐๑๒๕๕๕๕๐๑๒๐๑๕๕

จดทะเบียนเมื่อวันที่ ๒๗/๐๒/๒๕๕๕

ทุนจดทะเบียน ๕,๐๐๐,๐๐๐.๐๐ (ห้าล้านบาทถ้วน)

สำนักงานใหญ่ตั้งอยู่ที่ ๖๕

ซอย

ถนน

ตำบล/แขวง บางหลวง

อำเภอ/เขต เมืองปทุมธานี

จังหวัด ปทุมธานี

รายชื่อผู้มีอำนาจควบคุม มีจำนวน ๓ คน

๑. นายหัสชัย เทียนศิริวิวัฒน์ เลขประจำตัวประชาชน ๕๑๐๐๒๐๑๑๐๑๕๒๓๑

รับรองไว้ ณ วันที่

(ลงชื่อ)

ประทีปตรา (ถ่านี่)

(ลงชื่อ)

(นายเอนก น้อยพิทักษ์)

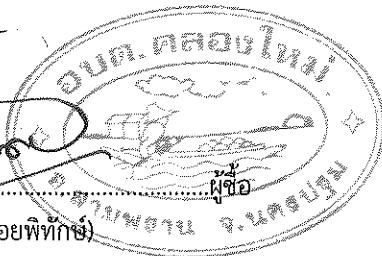

(ลงชื่อ)

(นางสาวปรีญา คงสวัสดิ์)







ทะเบียนเลขที่ 11754500207

แบบ บค 0401

กรมทะเบียนการค้า  
ใบสำคัญแสดงการจดทะเบียนห้างหุ้นส่วนบริษัท

ใบสำคัญนี้ออกให้เพื่อแสดงว่า

บริษัท บุญชุม จำกัด

ได้จดทะเบียนเป็นนิติบุคคลตามประมวลกฎหมายแพ่งและพาณิชย์

๗ สำนักงานทะเบียนหุ้นส่วนบริษัท จังหวัดนนทบุรี

เมื่อวันที่ 27 กุมภาพันธ์ พ.ศ. ๒๕๖๕

ออกให้ ณ วันที่ 27 กุมภาพันธ์ พ.ศ. ๒๕๖๕

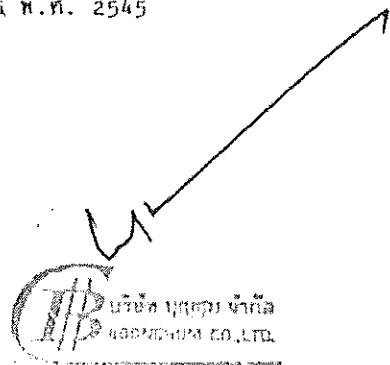
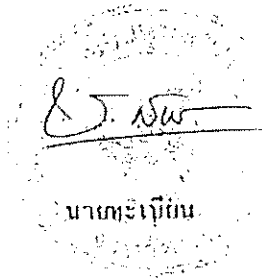

(ลงชื่อ).....  
(นายเอนก น้อยพิทักษ์)

(ลงชื่อ).....  
(นางสาวปรียา คงสวัสดิ์)

ผนวก ๔ เอกสารหลักฐานของผู้ขาย

# ภ.พ.20

## ใบทะเบียนภาษีมูลค่าเพิ่ม

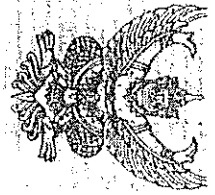

เลขประจำตัวผู้เสียภาษีอากร  
0-1295-49001-00-0

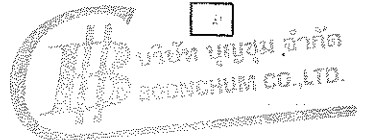

ชื่อผู้ประกอบการ บัญชีฯ บัญชีฯ จำกัด

ชื่อสถานประกอบการ บริษัท บุญชุม จำกัด

เป็น  สำนักงานใหญ่  สาขาที่

ตั้งอยู่ อาคาร ..... ห้องเลขที่

เลขที่ 55 ..... เลขที่ 55

พื้นที่ 5 ..... ตรอก/ซอย ถนน

ตำบล/แขวง บางหลวง ..... อำเภอ/เขต เมืองบางหลวง

จังหวัด ยะลา ..... รหัสไปรษณีย์ 12000 โทรศัพท์

วันที่เป็นผู้ประกอบการจดทะเบียน 29 มีนาคม 2545

ออกให้เมื่อวันที่ ๒๖ กย ๒๕๖๗

ผู้ออกทะเบียน (นางสาวกัญญา มนต์วิมลเนตร)

ตำแหน่ง (กรรมการที่ปรึกษา)

ใบนี้เป็นเอกสารสำคัญซึ่งผู้ยื่นใบออกและผู้รับออก และออกตามระเบียบกระทรวงการคลังว่าด้วยการออกใบกำกับภาษีมูลค่าเพิ่ม พ.ศ. ๒๕๖๖ และต้องแสดงไว้ในใบกำกับภาษีมูลค่าเพิ่ม

(ลงชื่อ)

(นายเอนก น้อยพิทักษ์)

(ลงชื่อ)

(นางสาวปรีชา คงสวัสดิ์)

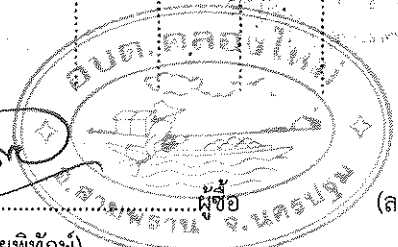

ผนวก ๔ เอกสารหลักฐานของผู้ขาย

e-GP 03-0102		วันที่แจ้งลงทะเบียน 12/10/2555	
แบบแสดงการลงทะเบียนในระบบ e-GP		วันที่อนุมัติ 15/10/2555	
ลำดับการลงทะเบียน M-2555-036115		วันที่เริ่มใช้งาน 16/10/2555	
สำหรับผู้ประกอบการที่จะทำธุรกรรมกับภาครัฐ			
1. เลขประจำตัวผู้เสียภาษีอากร(0125545002099)		ประเภทผู้ประกอบการ นิติบุคคล	
2. ชื่อสถานประกอบการ บริษัท บุญชุม จำกัด			
ชื่อภาษาอังกฤษ (ถ้ามี) Boonchum co.,ltd.			
3. ที่ตั้งสำนักงาน : อาคาร		ชั้นที่	หมู่บ้าน
เลขที่ 65	หมู่ที่ 6	ตรอก/ซอย	ถนน
ตำบล/แขวง บางหลวง	อำเภอ/เขต เมืองปทุมธานี	จังหวัด ปทุมธานี	
รหัสไปรษณีย์ 12000	โทรศัพท์ 0818597868	อีเมล hassachai_@boonchum.net	
4. กรณีบุคคลธรรมดา (เลขประจำตัวประชาชน - )		6. ประเภทของการประกอบกิจการ	
วัน/เดือน/ปีเกิด	สัญชาติ ไทย	ประเภทกิจการ	ประเภทสินค้าและหรือบริการ
5. กรณีนิติบุคคล		<input checked="" type="checkbox"/> ผลิต	<input checked="" type="checkbox"/> วิจัยและพัฒนา
ทะเบียนนิติบุคคลเลขที่ 0125545002099		<input type="checkbox"/> ส่งออก	<input type="checkbox"/> ที่ดินและสิ่งก่อสร้าง
วันเดือนปีที่จดทะเบียน 27/02/2545		<input checked="" type="checkbox"/> ขายส่ง	<input type="checkbox"/> จำหน่าย
จดทะเบียนที่ สำนักงานทะเบียนหุ้นส่วนบริษัท จังหวัดนนทบุรี		<input checked="" type="checkbox"/> ขายปลีก	<input checked="" type="checkbox"/> จำหน่าย
ทุน		<input checked="" type="checkbox"/> ให้บริการ	<input type="checkbox"/> เช่า
(1) เงินทุนจดทะเบียน	5000000.00 (บาท)		<input type="checkbox"/> จ้างที่ปรึกษา
(2) ทุนจดทะเบียนที่ชำระแล้ว	5000000.00 (บาท)		<input type="checkbox"/> จ้างออกแบบและควบคุม
<input checked="" type="checkbox"/> กรณีผู้ลงทะเบียนลงข้อมูลหรือรูปภาพที่ไม่เหมาะสมในระบบการจัดซื้อจัดจ้างภาครัฐ จะถูกลบชื่อเป็นผู้ที่รวม			
<input checked="" type="checkbox"/> กรณีผู้ลงทะเบียนกระทำการใดๆอันเป็นการละเมิดสิทธิในทรัพย์สินทางปัญญา ผู้ลงทะเบียนจะยอมรับผิดชอบเต็มที่ผู้เดียว			
หมายเหตุ: แบบแสดงการลงทะเบียนในระบบ e-GP สามารถนำไปยื่นพร้อมเอกสารการเสนอราคา กับหน่วยงานภาครัฐ ตั้งแต่วันที่ 1 เมษายน 2555 เป็นต้นไป สำหรับการจัดซื้อจัดจ้างที่มีมูลค่าตั้งแต่ 2,000,000 บาท (สองล้านบาท) ขึ้นไป ทั้งนี้เพื่อให้ได้เป็นไปตามประกาศคณะกรรมการป้องกันและปราบปรามการทุจริตแห่งชาติ เรื่องหลักเกณฑ์และวิธีการชี้ราคา และแสดงบัญชีรายการรับจ่ายขอมติโครงการที่บุคคลหรือนิติบุคคลเป็นผู้สัญญาจ้างหน่วยงานของรัฐ พ.ศ. 2554 และแก้ไขเพิ่มเติมซึ่งกำหนดให้ผู้ที่รับจ้างเป็นผู้สัญญาจ้างหน่วยงานภาครัฐที่สัญญาที่มีมูลค่าตามจำนวนวันมีผลตลอดระยะเวลาในระบบ e-GP			
พิมพ์เมื่อวันที่ 03/09/2564 เวลา 14:51:52 น. รหัส vTiOp5			
			

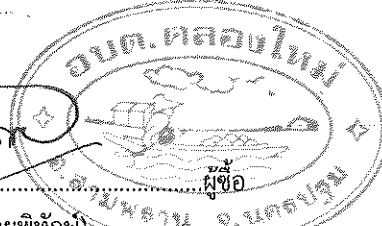
(ลงชื่อ).....  
  
 (นายเอนก น้อยพิทักษ์)

(ลงชื่อ).....  
  
 (นางสาวปรียา คงสวัสดิ์)

THAI  
SME-GP

สสว. >>

ที่ 12068/2567

หนังสือรับรองการขึ้นทะเบียนผู้ประกอบการ SME  
เพื่อการจัดซื้อจัดจ้างภาครัฐ (THAI SME-GP)

สำนักงานส่งเสริมวิสาหกิจ  
ขนาดกลางและขนาดย่อม  
ศูนย์ราชการเฉลิมพระเกียรติ  
80 พรรษา (อาคารซี)  
ถนนแจ้งวัฒนะ เขตหลักสี่  
กรุงเทพฯ 10210

สำนักงานส่งเสริมวิสาหกิจขนาดกลางและขนาดย่อม (สสว.) ขอรับรองว่า  
นาย หัสป์ชัย เทียนศิริบรรพ์

ชื่อสถานประกอบการ บริษัทบุญชุม จำกัด

ภาคธุรกิจ: ภาคการค้า

ขนาดธุรกิจ: ขนาดกลาง (MEDIUM)

ผู้ประกอบการ	เลขทะเบียน	
นิติบุคคล	เลขทะเบียนพาณิชย์	0125545002099
	หรือเลขประจำตัวผู้เสียภาษีอากร	
	วันที่อนุมัติ	1 กรกฎาคม 2567

เป็นผู้ประกอบการวิสาหกิจขนาดกลางและขนาดย่อม (SME) ที่ได้ขึ้นบัญชีรายการ  
פטศ และบัญชีรายชื่อไว้กับสำนักงานส่งเสริมวิสาหกิจขนาดกลางและขนาดย่อม (สสว.) ตาม  
ข้อกำหนดในกฎกระทรวงกำหนดפטศและวิธีการจัดซื้อจัดจ้างפטศที่รัฐต้องการส่งเสริมหรือ  
สนับสนุน (ฉบับที่ 2) พ.ศ. 2563 เมื่อวันที่ 1 กรกฎาคม 2567 และมีผลจนถึงวันที่ 30  
มิถุนายน 2568

นายวชิระ แก้วก้อ

รองผู้อำนวยการ

สำนักงานส่งเสริมวิสาหกิจขนาดกลางและขนาดย่อม

นายทะเบียน

หมายเหตุ: กรณีผู้ประกอบการเป็นนิติบุคคล สสว. ได้พิจารณาการเป็นวิสาหกิจขนาดกลางและขนาดย่อม  
ตามกฎกระทรวงกำหนดลักษณะของวิสาหกิจขนาดกลางและขนาดย่อม พ.ศ. 2562  
ตามที่ระบุไว้ในงบการเงินของผู้ประกอบการ ปี 2564



สแกน QR Code เพื่อตรวจสอบข้อมูลหนังสือรับรองการขึ้นทะเบียนผู้ประกอบการ SME

(ลงชื่อ).....

(นายเอนก น้อยพิทักษ์)

(ลงชื่อ).....

(นางสาวปรียา คงสวัสดิ์)

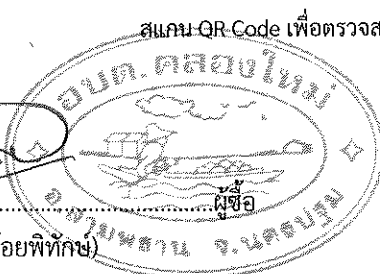

เอกสารแนบท้ายสัญญาซื้อขาย เลขที่ EB๒/๒๕๖๗ ลงวันที่ ๒๙ สิงหาคม ๒๕๖๗  
ผนวก ๔ เอกสารหลักฐานของผู้ขาย



คณะกรรมการกิจการกระจายเสียง กิจการโทรทัศน์ และกิจการโทรคมนาคมแห่งชาติ

The National Broadcasting and Telecommunications Commission

ใบอนุญาตให้ คำ ซึ่งเครื่องวิทยุคมนาคม หรืออุปกรณ์ใดๆ ของเครื่องวิทยุคมนาคม  
ใบอนุญาตฉบับที่ E050167000028 วันที่ 04 มกราคม 2567

อนุญาตให้ บริษัท บุญชุม จำกัด

เลขทะเบียนการค้า 0125545002099

เลขประจำตัวประชาชน

ที่อยู่ 65 หมู่ที่ 6

ตำบลบางหลวง อำเภอเมืองปทุมธานี

จังหวัด ปทุมธานี 12000

โทรศัพท์ 021620833

คำ

ซึ่งเครื่องวิทยุคมนาคม หรืออุปกรณ์ใดๆ ของเครื่องวิทยุคมนาคม

เงื่อนไขใบอนุญาต

1. นำมาเครื่องวิทยุคมนาคมหรืออุปกรณ์ใด ๆ ของเครื่องวิทยุคมนาคมทั้งหมด หรือแค่บางส่วนไปใช้ประโยชน์ใด ๆ นอกจากที่ปรากฏในใบอนุญาต
2. ใบอนุญาตนี้จะโอนกันไม่ได้
3. ต้องอำนวยความสะดวกแก่พนักงานเจ้าหน้าที่ซึ่งได้รับแต่งตั้งจากคณะกรรมการกระจายเสียง กิจการโทรทัศน์ และกิจการโทรคมนาคมแห่งชาติในการปฏิบัติงานตรวจสอบเครื่องวิทยุคมนาคม ส่วนแห่งเครื่องวิทยุคมนาคม และใบอนุญาต หากขัดขวางการปฏิบัติงานดังกล่าวจะมีความผิดตามมาตรา ๑๓๘ แห่งประมวลกฎหมายอาญา ต้องระวางโทษจำคุกไม่เกินหนึ่งปี หรือปรับไม่เกินสองหมื่นบาท หรือทั้งจำทั้งปรับ
4. ต้องแสดงใบอนุญาตนี้ไว้ในที่เปิดเผย ซึ่งสามารถตรวจสอบได้ง่ายและสะดวก
5. เครื่องวิทยุคมนาคมและอุปกรณ์ใด ๆ ของเครื่องวิทยุคมนาคมที่จะค้าหรือซ่อมแซม จะต้องเป็นเครื่องวิทยุคมนาคมหรืออุปกรณ์ที่ถูกตั้งตามกฎหมายเท่านั้น
6. ผู้รับใบอนุญาตจะต้องจัดทำบัญชีแสดงรายการเครื่องวิทยุคมนาคม เพื่อให้พนักงานเจ้าหน้าที่ซึ่งได้รับการแต่งตั้งจากคณะกรรมการกิจการกระจายเสียง กิจการโทรทัศน์ และกิจการโทรคมนาคมแห่งชาติ ตรวจสอบได้ทันที และต้องปฏิบัติตามประกาศ คณะกรรมการกิจการกระจายเสียง กิจการโทรทัศน์ และกิจการโทรคมนาคมแห่งชาติ ว่าด้วย การค้าเครื่องวิทยุคมนาคม
7. เครื่องวิทยุคมนาคมที่ซ่อมแซม ห้ามมิให้กระจายคลื่นออกอากาศโดยเด็ดขาด และหากกระทำการทดสอบให้ใช้ DUMMY LOAD เท่านั้น
8. ผู้รับใบอนุญาตจะต้องปฏิบัติตามพระราชบัญญัติวิทยุคมนาคม พ.ศ. 2498 เงื่อนไขใบอนุญาต และระเบียบ ข้อบังคับ ประกาศ คำสั่ง หรือข้อกำหนด ของคณะกรรมการกิจการกระจายเสียง กิจการโทรทัศน์ และกิจการโทรคมนาคมแห่งชาติ และกฎหมายอื่นที่เกี่ยวข้องโดยเคร่งครัด หากฝ่าฝืน คณะกรรมการกิจการกระจายเสียง กิจการโทรทัศน์ และกิจการโทรคมนาคมแห่งชาติมีอำนาจสั่งเพิกถอน ใบอนุญาตให้สำเนาจำหน่ายหรือเพิกถอนหรือพักใช้ใบอนุญาต หรือต่อใบอนุญาตในครั้งต่อไป หรือดำเนินการตามกฎหมาย

ใบอนุญาตนี้ให้ใช้ได้จนถึง วันที่ 03 มกราคม 2568

สำนักการอนุญาตวิทยุคมนาคม 2 (คท. 2)

(ลงนาม)

นาย วรพงษ์ นิการพันธ์

ผู้อำนวยการสำนักการอนุญาตวิทยุคมนาคม ๒

เจ้าพนักงานผู้ออกใบอนุญาต



Signed by สำนักการอนุญาตวิทยุคมนาคม โทรเลข กิจการโทรทัศน์

และกิจการโทรคมนาคมแห่งชาติ

Office of The National Broadcasting and Telecommunications Commission

Date: 2024-01-04 11:53:09.326+07:00

87 ถนนพหลโยธิน ซอย 8 (สายลม) แขวงสามเสนใน เขตพญาไท กรุงเทพมหานคร 10400 โทร. 02-2710151-60

87 Phaholyothin Rd., Soi 8 (Sailom) Samsennai, Phayathai, Bangkok 10400 Tel. 02-2710151-60 Call Center 1200

(ลงชื่อ).....

(นายเอก น้อยพิทักษ์)

ผู้ซื้อ

(ลงชื่อ).....

(นางสาวปรีญา คงสวัสดิ์)

ผู้ขาย

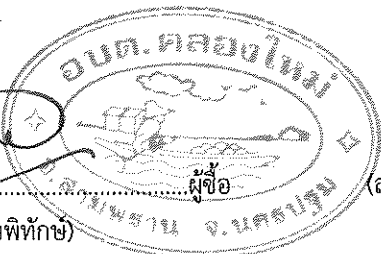

 บริษัท บุญชุม จำกัด

BOONCHUM CO., LTD.

65 หมู่ที่ 6 ต.บางหลวง อ.เมืองปทุมธานี จ.ปทุมธานี 12000 โทร. 0-2926-7394 e-mail: boonchunofc@gmail.com

65 Moo 6 Bang Luang, MueangPathumThani, PathumThani Tel.0-2926-7394 e-mail: boonchunofc@gmail.com



หนังสือมอบอำนาจ

วันที่ 29 เดือน มีนาคม พ.ศ. ๒๕๖7

หนังสือมอบอำนาจฉบับนี้ บริษัท บุญชุม จำกัด สำนักงานตั้งอยู่เลขที่ 65 หมู่ที่ 6 ตำบลบางหลวง อำเภอเมืองปทุมธานี จังหวัดปทุมธานี รหัสไปรษณีย์ 12000 โดย นายหส์บรัช เทียนศิริบรรพ์ ผู้มีอำนาจในการลงนาม ขอมอบอำนาจให้ นาย/นาง/นางสาว ปัทมา นวรัตน์ เลขประจำตัวประชาชน 3.80.1.300978129 อยู่บ้านเลขที่ 371/4 หมู่ 5 แขวง/ตำบล บางหลวง เขต/อำเภอ บางเมือง จังหวัด นครราชสีมา เป็นผู้ดำเนินการดังนี้

- 1) ควบคุมดูแลดูแลงาน ออกเอกสารที่สำนักงานกับโครงการของ อบต. บางหลวง
- 2) .....
- 3) .....

แทนข้าพเจ้าจนเสร็จการและข้าพเจ้าขอรับผิดชอบในการที่ผู้รับมอบอำนาจของข้าพเจ้าได้ทำไปตามที่ได้รับมอบอำนาจนี้เสมือนหนึ่ง ข้าพเจ้าได้ทำการด้วยตนเอง เพื่อเป็นหลักฐาน ข้าพเจ้า ได้ลงลายมือชื่อไว้เป็นสำคัญต่อหน้าพยานแล้ว

  บริษัท บุญชุม จำกัด  
BOONCHUM CO., LTD.



(นายหส์บรัช เทียนศิริบรรพ์)  
ผู้มอบอำนาจ

  
(นางสาว ปัทมา นวรัตน์ )  
ผู้รับมอบอำนาจ

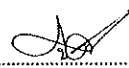
  
(นางสาว ปัทมา นวรัตน์ )  
พยาน

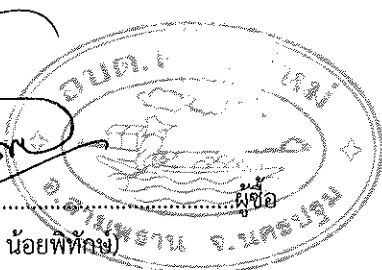
  
(นางสาว ปัทมา นวรัตน์ )  
พยาน

(ลงชื่อ)   ผู้ซื้อ  
(นายเอนก น้อยพิทักษ์)

(ลงชื่อ)   บริษัท บุญชุม จำกัด  
BOONCHUM CO., LTD. ผู้ขาย  
(นางสาวปรียา คงสวัสดิ์)



บัตรประจำตัวประชาชน Thai National ID Card  
เลขประจำตัวประชาชน 4 1002 00109 21 1  
Identification Number

ชื่อตัวและชื่อสกุล นาย หัสชัย เทียนศิริบรรพ์

Name Mr. Hassachai

Last name Tiensiribanp

เกิดวันที่ 2 ก.พ. 2504

Date of Birth 2 Feb. 1961

ศาสนา พุทธ

ที่อยู่ 100/23 หมู่ที่ 6 ต.บางคูวัด อ.เมืองปทุมธานี

จ.ปทุมธานี

1 ก.พ. 2568

วันซึ่งบัตร

1 Feb. 2025

Date of issue

รายนาม (ผู้ที่ได้รับมอบอำนาจ)  
เจ้าพนักงานสอบสวน

1 ก.พ. 2568

วันบัตรหมดอายุ

1 Feb. 2025

Date of Expiry

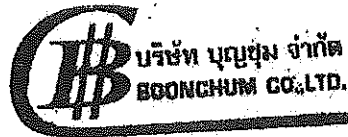

BORA-9/2-01-2560



ประเทศไทย  
THAILAND

(ลงชื่อ).....

(นายเอนก น้อยพิพัฒน์)

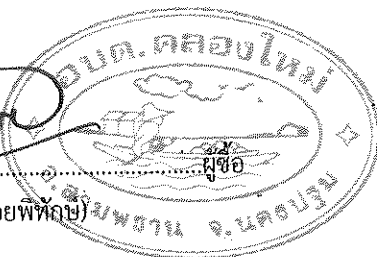

(ลงชื่อ).....

(นางสาวปรียา คงสวัสดิ์)

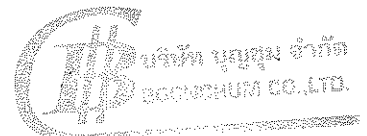

ผู้ชาย



**บัตรประจำตัวประชาชน Thai National ID Card**  
เลขประจำตัวประชาชน 3 8013 00978 17 9  
Identification Number

ชื่อตัวและชื่อสกุล น.ส. ปรีญา คงสวัสดิ์  
Name Miss Preeya  
Last name Kongsawas  
เกิดวันที่ 1 ธ.ค. 2524  
Date of Birth 1 Dec. 1981  
ศาสนา พุทธ

ที่อยู่ 371/1 หมู่ที่ 5 ต.เสาช้าง อ.จันทบุรี  
จ.นครศรีธรรมราช  
10 มี.ค. 2560  
10 Mar. 2017  
Date of Issue

รับตำแหน่ง  
(นายเอก น้อยพิทักษ์)  
เงินฝากเงินออมทรัพย์

30 มี.ค. 2568  
30 Mar. 2023  
Date of Expiry

1296-02-03100869



*Handwritten signature*

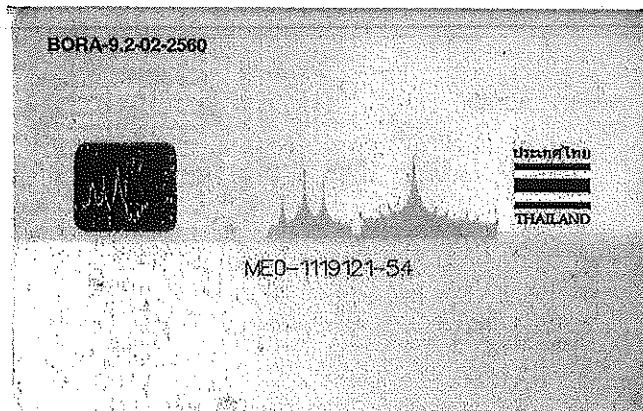

(ลงชื่อ).....  
(นายเอก น้อยพิทักษ์)

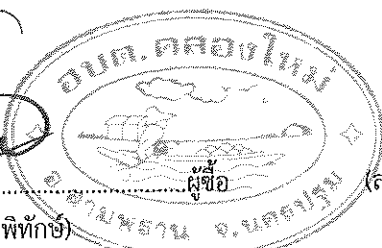

(ลงชื่อ).....  
(นางสาวปรีญา คงสวัสดิ์)

